

GARMIN®



RV 895 / RV 1095
CAMPER 895 / CAMPER 1095

Felhasználói kézikönyv

© 2022 Garmin Ltd. vagy leányvállalatai

Minden jog fenntartva. A szerzői jogi törvények értelmében ez a kézikönyv a Garmin írásos beleegyezése nélkül sem részletében, sem egészében nem másolható. A Garmin fenntartja a jogot termékei módosítására vagy tökéletesítésére, valamint a jelen kézikönyv tartalmának módosítására anélkül, hogy bármilyen értesítési kötelezettsége lenne személyek vagy szervezetek felé. A termékkel kapcsolatban az aktuális frissítéseket és a használatával kapcsolatos információkat a www.garmin.com oldalon találja.

A Garmin® és a Garmin embléma a Garmin Ltd. vagy leányvállalatainak az Egyesült Államokban és más országokban bejegyzett védjegye. Ezek a védjegyek a Garmin kifejezett engedélye nélkül nem használhatók.

A BC™, a Garmin Drive™, a Garmin Express™, a Garmin PowerSwitch™, és a myTrends™ a Garmin Ltd. vagy leányvállalatai védjegyei. Ezek a védjegyek a Garmin kifejezett engedélye nélkül nem használhatók.

Az Android™ a Google Inc. bejegyzett védjegye. Az Apple® és a Mac® az Apple Inc. bejegyzett védjegye az Egyesült Államokban és más országokban. A BLUETOOTH® kifejezsvédjegy és emblémák a Bluetooth SIG, Inc. tulajdonai, amelyeket a Garmin engedéllyel használ. A Foursquare® a Foursquare Labs, Inc. az Egyesült Államokban és más országokban bejegyzett védjegye. A microSD® és a microSDHC logó az SD-3C, LLC bejegyzett védjegye. A Pilot Flying J™ és a Pilot Flying J Travel Centers™ a Pilot Travel Centers LLC és leányvállalatai védjegye. A Tripadvisor® a Tripadvisor LLC bejegyzett védjegye. Az Ultimate Campgrounds a The Ultimate Public Campground Project védjegye. A Windows® a Microsoft Corporation bejegyzett védjegye az Egyesült Államokban és más országokban. A Wi-Fi® a Wi-Fi Alliance Corporation bejegyzett védjegye.

Tartalomjegyzék

Első lépések.....	1
A készülék áttekintése.....	1
Az eszköz beszerelése és töltése a járműben.....	3
A lecsavarozható tartó felszerelése a műszerfalra.....	6
A golyós tartóadapter felszerelése....	8
A készülék be- és kikapcsolása.....	9
GPS-jelek keresése.....	9
Kezdőképernyő.....	10
Az alkalmazások megnyitása.....	10
Parancsikonok hozzáadása a kezdőképernyőhöz.....	11
Értesítések megtekintése.....	11
Az állapotsoron levő ikonok.....	11
Az érintőképernyő használata.....	11
A képernyő fényerejének beállítása.....	11
Járműprofilok.....	12
Járműprofil hozzáadása.....	12
Autóprofil.....	12
Váltás másik járműprofilra.....	12
Propánpalackok hozzáadása.....	13
Járműprofil szerkesztése.....	13
A vezető figyelmét felkeltő funkciók és figyelmeztetések.....	13
A vezetőnek szóló figyelmeztetések engedélyezése és letiltása.....	14
Jelzőlámpába telepített és sebességmérő kamerák.....	14
Navigálás az úti célhoz.....	14
Útvonalak.....	14
Útvonaltervező.....	14
Aktív útvonal szerkesztése és mentése.....	15
Útvonal indítása.....	15
Útvonal megkezdése az Autós túra útvonalak funkcióval.....	15
Útvonal indítása a térkép használatával.....	15
Kiindulási helyre utazás.....	15
Az útvonal a térképen.....	16
Aktív sávinformáció.....	17
Kanyarok és irányok megtekintése..	17
A teljes útvonal megjelenítése a térképen.....	17
Megérkezés az úti célhoz.....	17
Az aktív útvonal módosítása.....	18
Hely hozzáadása az útvonalhoz.....	18
Az útvonal alakítása.....	18
Kerülőút tétele.....	18
Az útvonal-tervezési mód módosítása.....	19
Útvonal leállítása.....	19
Javasolt útvonalak használata.....	19
Forgalmi akadályok, díjak és területek elkerülése.....	19
Forgalmi akadályok elkerülése az útvonalon.....	19
Fizetős utak elkerülése.....	19
Útdíjmatricák elkerülése.....	19
Útjellemzők elkerülése.....	20
Környezetvédelmi zónák elkerülése.....	20
Egyéni elkerülések.....	20
Helyek keresése és mentése.....	21
Kempinghelyek keresése.....	21
Kényelmi szolgáltatásokat biztosító kempinghelyek keresése.....	21
RV szolgáltatások keresése.....	21
Hely keresése a keresősáv használatával.....	22
Felkapott helyek.....	22
Felkapott helyek keresés.....	22
Cím keresése.....	22
Hely keresése kategória szerint.....	22
Kategórián belüli keresés.....	23
Helykeresési eredmények.....	23
Keresési terület módosítása.....	24
Egyéni érdekes helyek.....	24
Az ÉH betöltő alkalmazás telepítése.....	24
Egyéni érdekes helyek keresése.....	24
Keresési eszközök.....	24
Útkereszteződés keresése.....	25
Hely keresése koordináták használatával.....	25
Foursquare.....	25
Foursquare érdekes helyek keresése.....	25

Foursquare részletes helyadatok megtekintése.....	25
Tripadvisor.....	25
Tripadvisor Érdekes helyek keresése.....	26
Legutóbb talált helyek megkeresése... 26	
A legutóbbi helytalálatok listájának törlése.....	26
Az aktuális hely adatainak megtekintése.....	26
A segélyszolgálatok és az üzemanyag-fogyasztás keresése.....	26
Útvonal mutatása a jelenlegi helyhez.....	26
Parancsikon hozzáadása.....	26
Parancsikon eltávolítása.....	27
Helyek mentése.....	27
Hely mentése.....	27
Az aktuális hely mentése.....	27
Mentett hely szerkesztése.....	27
Kategóriák hozzárendelése egy elmentett helyhez.....	27
Mentett hely törlése.....	28

A térkép használata..... 28

Térképezőeszközök.....	28
Térképezőeszköz megtekintése.....	29
Következik.....	29
Közlegő helyek megtekintése.....	29
A következő útszakasz kategóriáinak testreszabása.....	29
Az érkezés megtervezése.....	29
Városok a közelben.....	30
Közlegő városok és kijáratok szolgáltatásainak megtekintése.....	30
Figyelmeztető és riasztási szimbólumok.....	30
Korlátozási figyelmeztetések.....	31
Útállapot figyelmeztetések.....	31
Riasztások.....	32
Útadatok.....	32
A térkép útadatainak megjelenítése.....	32
Útadatok nullázása.....	32
Soron következő forgalmi események megjelenítése.....	33
Forgalom megtekintése a térképen.....	33

Közlekedési események keresése... 33	
A térkép testreszabása.....	33
A térképrétegek testre szabása.....	33
Térkép-adatmezők módosítása.....	33
A térkép perspektívájának módosítása.....	33

Élő szolgáltatások, forgalom és okostelefonos funkciók..... 34

Párosítás okostelefonnal.....	34
A készülékek párosítása után felhasználható tippek.....	34
Navigálás címre vagy helyszínhez a Garmin Drive alkalmazás segítségével.....	35
Intelligens értesítések.....	35
Értesítések fogadása.....	35
Kihangosított telefonhívás.....	35
Hívás kezdeményezése.....	36
Hívás fogadása.....	36
Hívás közbeni opciók.....	36
Telefonszám mentése előbeállításként.....	36
A Bluetooth funkcióinak bekapcsolása vagy kikapcsolása.....	36
Az alkalmazások értesítéseinek megjelenítése vagy elrejtése (Android™).....	37
Értesítési kategóriák megjelenítése vagy elrejtése Apple® készüléken... 37	
A Bluetooth eszköz lecsatlakoztatása.....	37
Társított Bluetooth eszköz módosítása.....	37

Forgalom..... 37

Közlekedési adatok fogadása az okostelefon használatával.....	37
Forgalom megtekintése a térképen....	38
Közlekedési események keresése... 38	

Hangvezérlés..... 38

Tippek az eszköz hangvezérléséhez... 38	
A Garmin hangaktivált navigáció elindítása.....	38
Érkezési idő ellenőrzése.....	38
Telefonhívás kezdeményezése hangparanccsal.....	38

Eszközbeállítások módosítása hangparanccsal.....	39	A helymeghatározási szolgáltatások engedélyezése és letiltása.....	47
Az alkalmazások használata.....	39	A szöveg nyelvének beállítása.....	47
A Felhasználói kézikönyv megtekintése a készüléken.....	39	Dátum- és időbeállítások.....	47
Útvonaltervező.....	39	Eszközbeállítások.....	47
Útvonal tervezése.....	39	Beállítások visszaállítása.....	47
Helyszínek szerkesztése és átrendezése az útvonalon.....	39	"Eszközadatok"	48
Útvonal útvonaltervezési beállításainak módosítása.....	40	Az e-címekkel kapcsolatos szabályozó és megfelelőségi információk megjelenítése.....	48
Navigálás mentett útvonalon.....	40	Specifikációk.....	48
Aktív útvonal szerkesztése és mentése.....	40	A készülék töltése.....	48
Hűségprogramok.....	40	A készülék karbantartása.....	48
A szervizelőzmények naplózása.....	40	Garmin Támogatóközpont.....	48
Szervizkategóriák hozzáadása.....	41	Térkép- és szoftverfrissítés Wi-Fi- hálózaton.....	49
Szervizkategóriák törlése.....	41	Térkép- és szoftverfrissítés a Garmin Express szoftverrel.....	50
Szervizkategóriák átnevezése.....	41	A Garmin Express telepítése.....	51
Szervizbejegyzés szerkesztése.....	41	A készülék karbantartása.....	51
Szervizbejegyzések törlése.....	41	A külső borítás tisztítása.....	51
Az időjárás-előrejelzés megtekintése..	41	Az érintőképernyő tisztítása.....	51
Időjárás megtekintése egy másik város közelében.....	41	A lopás elkerülése érdekében.....	51
Garmin PowerSwitch™ alkalmazás.....	42	A készülék újraindítása.....	52
Főkapcsoló aktiválása.....	42	A készülék, a tartó és a tapadókorong eltávolítása.....	52
Minden kapcsoló kikapcsolása.....	42	A tartó eltávolítása a tapadókorongról.....	52
Gombok testreszabása.....	43	A tapadókorong eltávolítása a szélvédőről.....	52
Kapcsoló hozzárendelése vezérlőbemenethez.....	43	Hibaelhárítás.....	52
Egyéni elrendezés hozzáadása.....	43	A tapadókorong nem marad rajta a szélvédőn.....	52
Beállítások.....	45	A tartókonzol nem tartja a helyén a készüléket vezetés közben.....	52
Navigációs beállítások.....	45	A készülék nem fogadja a műholdas jeleket.....	52
Térkép- és járműbeállítások.....	45	A készülék nem töltődik a járművemben.....	52
Térképek engedélyezése.....	45	Az akkumulátor viszonylag hamar lemerül.....	53
Csatlakozás egy vezeték nélküli hálózathoz.....	45	A készülék nem csatlakozik a telefonhoz.....	53
A Bluetooth vezeték nélküli funkció bekapcsolása.....	45	Függelék.....	53
Vezetői asszisztencia beállításai.....	46		
Forgalombeállítások.....	46		
Megjelenítési beállítások.....	46		
Hang- és értesítési beállítások.....	46		
A hangok és értesítések hangerejének beállítása.....	47		
Riasztás beállítása.....	47		

Garmin PowerSwitch.....	53
Felszerelési szempontok.....	53
A készülék felszerelése.....	54
Az előlap felnyitása.....	55
Tartozékok csatlakoztatása.....	56
Vezérlőbemenet csatlakoztatása....	57
A készülék csatlakoztatása a jármű tápellátásához.....	58
Párosítás Garmin navigációs készüléssel.....	59
Garmin PowerSwitch Specifikációk.....	59
Hibaelhárítás.....	59
Vezeték nélküli kamerák.....	60
A BC™ 50 tolatókamera és egy Garmin navigációs készülék párosítása.....	60
Vezetékes tolatókamera csatlakoztatása.....	60
A tolatókamera megtekintése.....	61
A fedélzeti kamera biztosító állványhoz való csatlakoztatása.....	62
Adatkezelés.....	62
Tudnivalók a memóriakártyáról.....	62
A memóriakártya formázása.....	63
A készülék számítógéphez történő csatlakoztatása.....	63
Adatok átvitele a számítógépről.....	63
GPX fájlok átvitele számítógépről....	63
GPX fájlok exportálása a Garmin Drive alkalmazással.....	64
GPX fájlok importálása a Garmin Drive alkalmazással.....	64
GPX-fájlok exportálása memóriakártyával.....	64
GPX-fájlok importálása memóriakártyával.....	64
További térképek vásárlása.....	65
Kiegészítők vásárlása.....	65

Első lépések

FIGYELMEZTETÉS!

A termékre vonatkozó figyelmeztetéseket és más fontos információkat lásd a termék dobozában található *Fontos biztonsági és terméktudnivalók* ismertetőben.

- Frissítse a térképeket és szoftvereket a készüléken (*Térkép- és szoftverfrissítés Wi-Fi-hálózaton*, 49. oldal).
- Szerelje fel a készüléket járművébe, és csatlakoztassa a tápellátáshoz (*Az eszköz beszerelése és töltése a járműben*, 3. oldal).
- Állítsa be a hangerőt (*A hangok és értesítések hangerejének beállítása*, 47. oldal) és a kijelző fényerejét (*A képernyő fényerejének beállítása*, 11. oldal).
- Állítson be egy járműprofil (*Járműprofil hozzáadása*, 12. oldal).
- Indítsa el a navigációt az úti céljához (*Útvonal indítása*, 15. oldal).

A készülék áttekintése





①	Mikrofon a kihangosított hívásokhoz és a hangvezérléshez
②	Hangerő-szabályozás
③	Bekapcsológomb
④	USB táp- és adatcsatlakozó
⑤	Memóriakártya-foglalat térképeket és adatokat tartalmazó memóriakártyákhoz
⑥	Mágneses tartó interfész 14 tűs csatlakozóval
⑦	Hangszóró

Az eszköz beszerelése és töltése a járműben

⚠ FIGYELMEZTETÉS!

A termék lítiumion-akkumulátort tartalmaz. Az akkumulátor nagy hőnek való kitettsége következtében bekövetkező személyi sérülés, illetve a termék károsodásának elkerülése érdekében ne tárolja az eszközt közvetlen napfényen.

A készülék és a tartója mágneset tartalmaz. Bizonyos körülmények között a mágnes zavarhatja egyes belsőleg használt orvosi eszközök és elektronikai eszközök, például a szívritmus-szabályozók, az inzulinpumpák vagy a laptopokban használt merevlemezek működését. Tartsa távol a készüléket az orvosi és elektronikai eszközöktől.

Ha akkumulátorról szeretné használni a készüléket, előbb töltsse fel az akkumulátort.

- 1 Nyissa fel a fogantyút ①, nyomja a tapadókorongot a szélvédőre, majd nyomja vissza a fogantyút a szélvédő felé.

A fogantyúnak a szélvédő teteje felé kell néznie.



- 2 Csatlakoztassa a jármű tápkábelét a tartó portjába ②.

- 3 Szükség esetén lazítsa meg a tapadókorong karján lévő csavart ③ és a golyós tartón lévő anyát ④, és állítsa be a tartót a jobb kilátás és használat érdekében.



- 4 Húzza meg a tapadókorong karján lévő csavart és a golyós tartón lévő anyát.

5 Helyezze az eszközt a mágneses tartóra.



6 A tápkábel másik végét csatlakoztassa a jármű tápaljzatához.

A lecsavarozható tartó felszerelése a műszerfalra

A lecsavarozható golyós tartó műszerfali rögzítéséhez először válasszon ki egy megfelelő helyet a műszerfalon.

⚠ FIGYELMEZTETÉS!

Az Ön felelőssége annak biztosítása, hogy a tartó helye megfelel a vonatkozó törvényeknek és rendeleteknek, és nem gátolja Önt a kilátásban és a jármű biztonságos irányításában.

ÉRTESÍTÉS

A furatok készítése és a tartó járműbe való beszerelése során kerülje el a vezetékeket, műszereket, légszakokat, légszákburkolatokat, klímaberendezést és egyéb elemeket. A Garmin® nem felelős semmilyen kárért vagy következményért, amely a felszerelésből származik.

ÉRTESÍTÉS

A jármű sérülésének elkerülése érdekében a Garmin javasolja, hogy szakemberrel végeztesse el a lecsavarozható golyós tartó felszerelését.

1 Helyezze a tartót **1** a kiválasztott pontra.

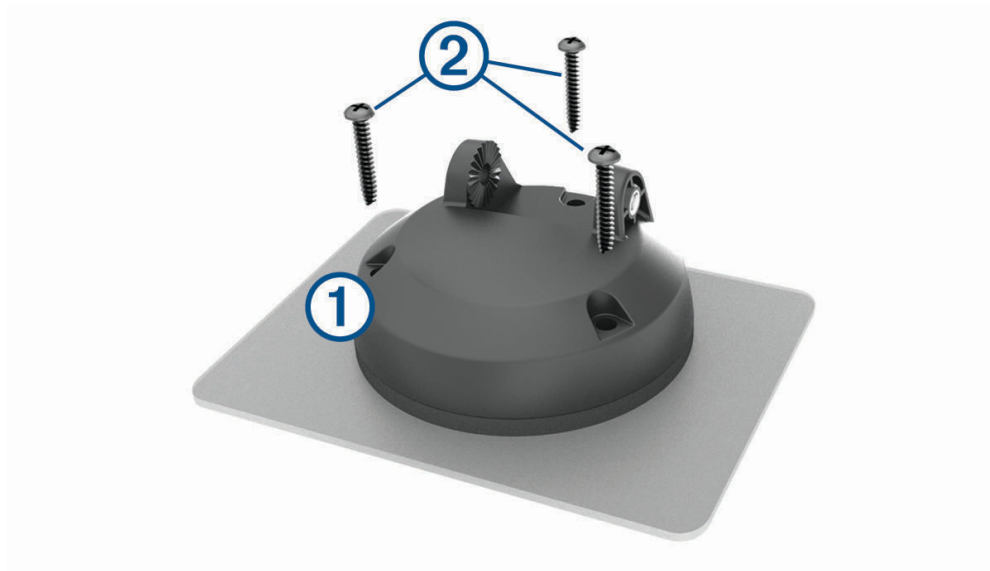

2 A tartót sablonként használva, jelölje be a három csavar helyét.

3 Készítsen előfuratokat (opcionális).

Bizonyos típusú rögzítő anyag esetén szükség van előfúrásra.

4 Rögzítse szorosan a tartót a mellékelt csavarokkal **2**.

5 Illesse a golyós tartókart ③ a tartóba.

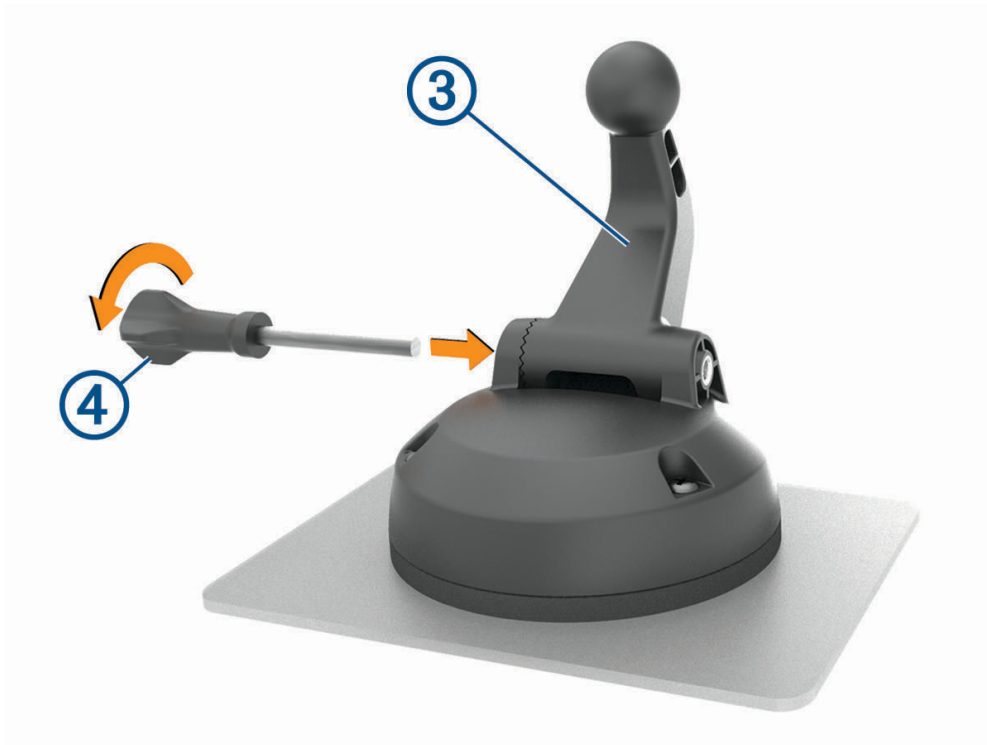

6 Illesse a csavart ④ a tartóba, és húzza meg szorosan a golyós tartókar rögzítéséhez.

A golyós tartóadapter felszerelése

Készüléke tartalmaz egy egyhüvelykes golyós tartót, amely kompatibilis a külső felek által kínált szerelési megoldásokkal is.

- 1 Távolítsa el a négy csavart, ① amely a tartóaljzatot a ② mágneses tartóhoz rögzíti.

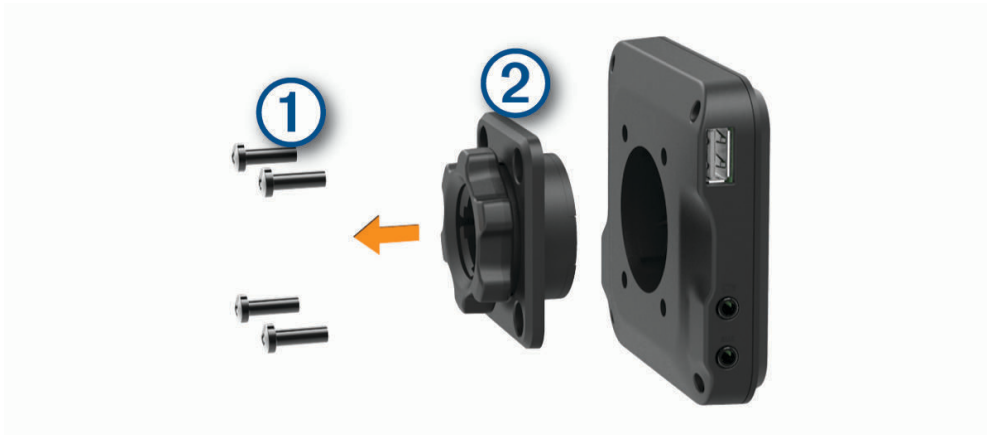

- 2 Távolítsa el a tartóaljzatot.

- 3 Rögzítse az egyhüvelykes golyós tartót ③ a mágneses tartóhoz az 1. lépés során eltávolított csavarok segítségével.

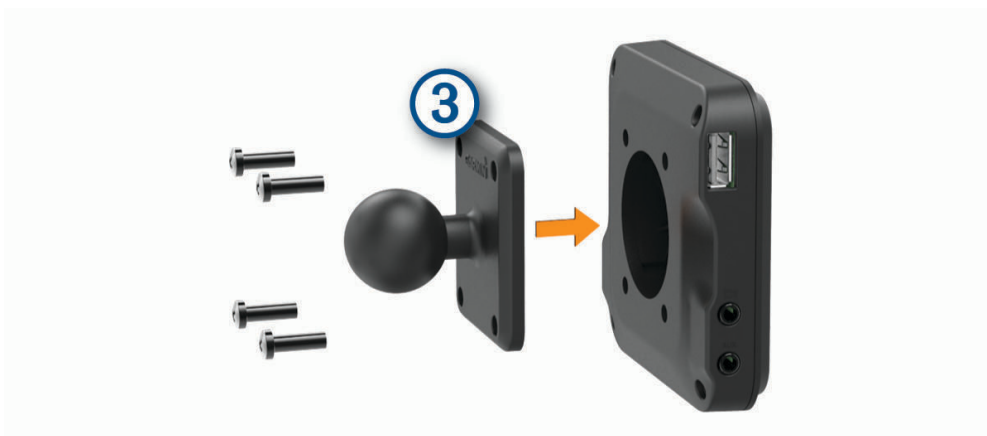

A készülék be- és kikapcsolása

- A készülék bekapcsolásához nyomja meg a bekapcsológombot ①, vagy csatlakoztassa a készüléket hálózati áramforráshoz.



- A készülék energiatakarékos üzemmódba helyezéséhez a készülék bekapcsolt állapotában nyomja meg a bekapcsológombot.
Energiatakarékos üzemmódban a képernyő ki van kapcsolva és a készülék fogyasztása minimális, de azonnal készen áll az ismételt használatra.
TIPP: ha a készüléket energiatakarékos üzemmódba kapcsolja, akkor az akkumulátor gyorsabban töltődik.
- Ha teljesen ki szeretné kapcsolni a készüléket, tartsa nyomva a bekapcsológombot addig, amíg a képernyőn meg nem jelenik egy üzenet, majd válassza a **Kikapcsolás**. lehetőséget.

GPS-jelek keresése

A navigációs készülék bekapcsolásakor a GPS-vevőnek össze kell gyűjtenie a műholdadatokat, és meg kell határoznia az aktuális pozíciót. Az, hogy mennyi ideig tart a műholdjelek befogása, számos különböző tényezőtől függ, így például hogy milyen messze tartózkodik attól a helytől, ahol legutóbb használta a készüléket, hogy épületen belül vagy kívül tartózkodik-e, és hogy mikor használta utoljára a navigációs készüléket. A legelső bekapcsoláskor több percet is igénybe vehet, amíg a navigációs készülék megtalálja a műholdjeleket.

- 1 Kapcsolja be a készüléket.
- 2 Ellenőrizze, hogy a  ikonja megjelenik-e az állapotsávban, és ha nem, akkor engedélyezze az [\(A helymeghatározási szolgáltatások engedélyezése és letiltása, 47. oldal\)](#) menüpontban.
- 3 Ha szükséges, a járművel menjen nyílt, az égre szabad rálátással rendelkező területre, magas épületektől és fáktól távol.

Amíg a készülék meg nem határozza az Ön tartózkodási helyét, addig a Műholdak keresése felirat látható a navigációs térkép tetején.

Kezdőképernyő

MEGJEGYZÉS: testreszabása esetén a kezdőképernyő elrendezése eltérő lehet.



- 1 Csúsztassa lefelé az ujját az értesítések megtekintéséhez. Csúsztassa kétszer lefelé az ujját a beállítások és a háttérvilágítás fényerejének gyors módosításához.
- 2 Válassza ki az útvonal megkezdéséhez.
- 3 A térkép megtekintése.
- 4 Válassza ki a járműprofil módosításához.
- 5 Válassza ki az intelligens értesítések megtekintéséhez. Ehhez szükség van a Garmin Drive™ alkalmazásra.
- 6 Válassza ki az alkalmazástálca megnyitásához. Az alkalmazástálca a készülékre telepített alkalmazások parancsikonjait tartalmazza.
- 7 Tartsa nyomva a háttérkép testreszabásához, illetve a widgetek a kezdőképernyőhöz való hozzáadásához.

Az alkalmazások megnyitása

A kezdőképernyőn a gyakran használat alkalmazások parancsikonjai láthatók. Az alkalmazástálca a készülékre telepített alkalmazásokat tartalmazza, két fülre osztva. A Navigáció fül a navigációval, kiküldéssel és a szolgálati idő rögzítésével kapcsolatos Garmin alkalmazásokat tartalmazza. A Eszközök fül a kommunikációval és egyéb műveletekkel kapcsolatos alkalmazásokat tartalmazza.

Az alkalmazások megnyitásához válasszon egy lehetőséget:

- Válassza ki egy alkalmazás parancsikonját a kezdőképernyőn.
- Válassza az  ikont, válasszon ki egy lapot, majd egy alkalmazást.

Parancsikonok hozzáadása a kezdőképernyőhöz

- 1 Válassza a  elemet.
- 2 Válasszon ki egy alkalmazásfület a további alkalmazások megtekintéséhez.
- 3 Tartsa nyomva az alkalmazást, majd húzza a kezdőképernyő kívánt pontjára.

Értesítések megtekintése







FIGYELMEZTETÉS!

Ne olvassa el és ne kezelje az értesítéseket vezetés közben, mert ez elvonhatja a figyelmét, ami súlyos személyi sérülést vagy halált okozó balesethez vezethet.

- 1 Csúsztassa lefelé az ujját a képernyő teteje felől.
Az értesítések listája megjelenik.
- 2 Válasszon ki egy lehetőséget:
 - Az értesítésben említett művelet vagy alkalmazás elindításához válassza ki az adott értesítést.
 - Az értesítés bezárásához ujjával csúsztassa jobbra az adott értesítést.

Az állapotsoron levő ikonok

Az állapotsor a főmenü fölött található. Az állapotsor ikonjai a készülék funkcióira vonatkozó információkat jelenítik meg.

	A helymeghatározási szolgáltatások funkció be van kapcsolva (A helymeghatározási szolgáltatások engedélyezése és letiltása, 47. oldal).
	A Bluetooth® be van kapcsolva.
	Csatlakoztatva egy Bluetooth készülékhez.
	Csatlakoztatva egy Wi-Fi®-hálózathoz (Csatlakozás egy vezeték nélküli hálózathoz, 45. oldal).
 	Aktív járműprofil. Csúsztassa kétszer lefelé az ujját, majd válassza ki a járműprofil beállításainak megtekintéséhez (Járműprofilok, 12. oldal).
	Akkumulátor töltöttségi szintje.

Az érintőképernyő használata

- Koppintson a képernyőre egy adott tétel kiválasztásához.
- Húzza el ujját vagy suhintson a képernyőn az elhúzáshoz vagy görgetéshez.
- A kicsinyítéshez szorítsa össze két ujját.
- A nagyításhoz húzza szét két ujját.

A képernyő fényerejének beállítása

A fényerőt az értesítési panelen vagy a Beállítások menüben manuálisan módosíthatja.

- 1 Válasszon ki egy lehetőséget:
 - Csúsztassa kétszer lefelé az ujját a képernyő teteje felől az értesítési panelen található gyorsbeállítások eléréséhez.
 - Válassza a **Beállítások > Eszköz > Kijelző > Fényerő szintje** lehetőséget.
- 2 A csúszka segítségével állítsa be a fényerőt.

Járműprofilok

⚠ FIGYELMEZTETÉS!

A járműprofil jellemzőinek megadása nem garantálja, hogy ezek a jellemzők az összes útvonaljavaslat során figyelembe lesznek véve, vagy hogy minden esetben megjelennek a figyelmeztető ikonok. A térképadatokban hiányosságok lehetnek, például a készülék nem tudja minden esetben számításba venni ezeket a hiányosságokat vagy az útállapotokat. Vezetési döntések meghozatalakor mindig vegye figyelembe a közlekedési táblákat és a vezetési feltételeket.

Az egyes járműprofilok esetében az útvonaltervezés és a navigáció kiszámítása más-más módon történik. Az aktivált járműprofilról egy ikon tájékoztat az állapotsávon. A készülék navigációs és térképbeállításai mindegyik járműtípus esetében külön testreszabhatók.

Lakókocsi járműprofil aktiválásakor a készülék kiiktatja a tiltott és járhatatlan területeket az útvonalakból a járműre vonatkozóan megadott méret- és tömegadatok, valamint egyéb jellemzők alapján.

Járműprofil hozzáadása

A készülékkel használni kívánt lakókocsikhoz létre kell hozni egy-egy járműprofil.

- 1 Válassza ki a járműprofil a kezdőképernyőn.
- 2 Válassza ki a járműtípust:
 - Lakókocsi hozzáadásához válassza a **Lakókocsilehetőséget**.
 - Pótkocsit vontató lakóbusz hozzáadásához válassza a **Lakóbusz pótkocsival** lehetőséget.
 - Lakókocsit vontató személygépkocsi hozzáadásához válassza a **Jármű pótkocsival** lehetőséget.
- 3 Szükség esetén válassza ki a pótkocsi típusát:
 - Szabványos vonóhoroggal vontatott lakókocsi hozzáadásához válassza a **Lakókocsi** lehetőséget.
 - Fifth Wheel nyeregszerkezettel vontatott lakókocsi hozzáadásához válassza a **Fifth Wheel** lehetőséget.
MEGJEGYZÉS: ez a pótkocsitípus nem érhető el minden területen.
 - Szabványos vonóhoroggal vontatott hajószállító pótkocsi hozzáadásához válassza a **Hajószállító pótkocsi** lehetőséget.
 - Szabványos vonóhoroggal vontatott pótkocsi hozzáadásához válassza a **Pótkocsi** lehetőséget.
- 4 A jármű jellemzőibe való belépéshez kövesse a képernyőn megjelenő utasításokat.



Járműprofil hozzáadását követően szerkesztheti a profilt további részletes adatok hozzáadásához ([Járműprofil szerkesztése, 13. oldal](#)).

Autóprofil

Az autóprofil egy lakókocsi nélküli személygépjárművel való használatra szánt, előre feltöltött járműprofil. Az autóprofil használatakor a készülék kiszámítja a standard autós útvonalakat, a tehergépjárművekre vonatkozó útvonaltervezés pedig nem használható. Az autóprofil használata esetén egyes tehergépjármű-specifikus funkciók és beállítások nem érhetőek el.

Váltás másik járműprofilra

A készülék minden bekapcsoláskor egy járműprofil kiválasztására kéri. Bármikor átválthat manuálisan egy másik járműprofilra.

- 1 Válasszon ki egy lehetőséget:
 - Csúsztassa kétszer lefelé az ujját a képernyő teteje felől, majd válassza ki a járműprofil ikonját, például a  vagy  ikont.
 - A kezdőképernyőn válassza a járműprofil segédprogramot ([Kezdőképernyő, 10. oldal](#)).
- 2 Válasszon ki egy járműprofil.
Megjelennek a járműprofil adatai (pl. méretek és súly).
- 3 Válassza a **Kivál.** lehetőséget.

Propánpalackok hozzáadása







MEGJEGYZÉS: ez a funkció nem érhető el minden terméktípus esetében.

Amennyiben hozzáadja propánpalackjait a járműprofiljához, az eszköz elkerüli az olyan területeken keresztülhaladó útvonalakat, amelyeken az Ön útvonalát esetlegesen befolyásoló, propánpalackokra vonatkozó korlátozás van érvényben. Ezenkívül az eszköz figyelmezteti Önt, ha olyan területhez közelít, ahol el kell zárni a propánpalackokat.

- 1 A járműprofilnál válassza a  > **Palack hozzáadása** elemet.
- 2 Adja meg a propánpalack tömegét, és válassza a **Mentés** elemet.

Járműprofil szerkesztése

Módosíthatja a járműprofil alapadatait, vagy megadhat további adatokat (pl. megengedett legnagyobb sebesség).

- 1 Válassza az  > **Navigáció** > **Járműprofil** lehetőséget.
- 2 Válassza ki a szerkeszteni kívánt járműprofil.
- 3 Válasszon ki egy lehetőséget:
 - A járműprofiladatok szerkesztéséhez válassza a  elemet, majd válassza ki a szerkeszteni kívánt mezőt.
 - A járműprofil átnevezéséhez válassza a  >  > **Profil átnevezése** elemet.
 - Járműprofil törléséhez válassza az  >  > **Törlés** elemet.

A vezető figyelmét felkeltő funkciók és figyelmeztetések

VIGYÁZAT!

A vezetőnek szóló figyelmeztetések és sebességkorlátozási funkciók csak tájékoztatási célt szolgálnak, és nem helyettesítik a vezető azzal kapcsolatos felelősségét, hogy betartson minden, táblán jelzett sebességkorlátozást és mindenkor józan ítélőképességét használva vezessen. A Garmin nem tartozik felelősséggel semmilyen közlekedési bírságért vagy idézésért, amelyet Ön esetlegesen a kötelező közlekedési előírások és jelzések betartásának elmulasztása miatt kap.

A készülék olyan funkciókat kínál, amelyekkel – még akár az ismerős területeken is – biztonságosabban és hatékonyabban vezethet. A készülék minden figyelmeztetést hangjelzéssel vagy üzenet és információk megjelenítésével jelez. Engedélyezheti vagy letilthatja egyes vezetőknek szóló figyelmeztetések hangjelzéseit. Nem minden figyelmeztetés elérhető minden területen.

Iskolák: a készülék hangjelzéssel és a sebességkorlátozás (ha rendelkezésre áll) megjelenítésével jelzi, ha iskolához vagy iskolai zónához közeledik.

Túllépte a sebességhatárt: a készülék a sebességhatárt jelző ikon körül egy piros szegély megjelenítésével jelzi, ha túllépte az aktuális útszakaszon érvényes sebességkorlátozást.

Sebességhatár csökkentve: a készülék hangjelzést ad és megjeleníti a közelgő sebességkorlátozást, így felkészülhet a sebesség beállítására.

Vasúti kereszteződés: a készülék hangjelzéssel jelzi, ha vasúti kereszteződéshez közeledik.

Állatveszély: a készülék hangjelzéssel jelzi, ha állatveszélyes területhez közeledik.

Kanyarok: a készülék hangjelzéssel jelzi, ha útkanyarulathoz közeledik.

Lassabb forgalom: a készülék hangjelzéssel jelzi, ha nagyobb sebességgel közeledik lassabb forgalomhoz. A funkció használatához a készüléknek forgalmi adatokat kell fogadnia (*Forgalom, 37. oldal*).

Építési zóna: a készülék hangjelzéssel és egy üzenet megjelenítésével jelzi, ha építési zóna felé közelít.

Sávlezárás: a készülék hangjelzéssel és egy üzenet megjelenítésével jelzi, ha sávlezárás felé közelít.

Pihenőtervezés: a készülék hangjelzést ad és közelgő pihenőhelyeket javasol, ha már hosszú ideje vezet.

Felakadás veszélye: a készülék hangjelzéssel és egy üzenet megjelenítésével jelzi, amikor olyan út felé közelít, amelyen a jármű felakadhat.

Oldalszél: a készülék hangjelzéssel és egy üzenet megjelenítésével jelzi, amikor olyan út felé közelít, amelyen oldalszél fordulhat elő.

Keskeny út: a készülék hangjelzéssel és egy üzenet megjelenítésével jelzi, amikor olyan út felé közelít, amely esetleg túl keskeny a járműhöz.

Meredek lejtő: a készülék hangjelzéssel és egy üzenet megjelenítésével jelzi, amikor meredek lejtő felé közelít.

Állam- és országhatárok: a készülék hangjelzéssel és egy üzenet megjelenítésével jelzi, amikor egy állam vagy ország határa felé közelít.

Propán elzárása: a készülék hangjelzéssel és egy üzenet megjelenítésével jelzi, amikor olyan terület felé közelít, amelyen a propánt el kell zárni.

A vezetőnek szóló figyelmeztetések engedélyezése és letiltása

Lehetősége van számos különböző, a vezetőnek szóló figyelmeztetés engedélyezésére vagy letiltására.

- 1 Válassza a **Beállítások > Vezetői asszisztencia > A vezetőnek szóló, hallható riasztások** lehetőséget.
- 2 Jelölje be vagy törölje ki az egyes figyelmeztetések melletti jelölőnégyzeteket.

Jelzőlámpába telepített és sebességmérő kamerák

ÉRTESÍTÉS

A Garmin nem vállal felelősséget a pirolámpa-kamera és a traffipax-adatbázis pontosságáért, valamint az ezek használatából eredő következményekért.

MEGJEGYZÉS: ez a funkció nem minden régió és terméktípus esetében elérhető.

Egyes területek és terméktípusok esetében rendelkezésre állnak a jelzőlámpákba telepített és sebességmérő kamerákra vonatkozó információk. A készülék figyelmezteti, ha bejelentett sebességmérő vagy jelzőlámpába telepített kamerához közelít.

- Egyes helyeken készüléke sebességmérő- és jelzőlámpa-kamerákra vonatkozó adatokat fogadhat, ha csatlakozik egy, a Garmin Drive alkalmazást futtató okostelefonhoz.
- A készülékén tárolt kamera-adatbázis frissítéséhez a Garmin Express™ szoftvert (garmin.com/express) használhatja. Érdemes gyakran frissíteni a készüléket, hogy mindig naprakész információkkal rendelkezzen a kamerákról.

Navigálás az úti célhoz

Útvonalak

Az útvonal egy olyan útvonal, amely a jelenlegi helyétől egy vagy több úti célig vezet.

- A készülék a kiválasztott beállítások, pl. az útvonal-tervezési mód ([Az útvonal-tervezési mód módosítása, 19. oldal](#)) és az elkerülések ([Forgalmi akadályok, díjak és területek elkerülése, 19. oldal](#)).
- A készülék olyan utak elkerülésére is képes automatikusan, amelyek nem megfelelőek az aktív járműprofil esetében.
- Az ajánlott útvonal kiválasztásával gyorsan megkezdheti a navigációt az úti céljáig, de alternatív útvonalat is választhat ([Útvonal indítása, 15. oldal](#)).
- Személyre is szabhatja útvonalát, ha bizonyos utakat szeretne érinteni vagy el kíván kerülni ([Az útvonal alakítása, 18. oldal](#)).
- Több úti célt is hozzáadhat egy útvonalhoz ([Hely hozzáadása az útvonalhoz, 18. oldal](#)).

Útvonaltervező

Az útvonaltervezőt használhatja útvonal létrehozásához és mentéséhez, hogy később navigálhasson rajta. Ez hasznos lehet szállítási útvonal, vakáció vagy utazás tervezésekor. A további testreszabáshoz szerkesztheti a mentett útvonalat, többek között helyszínek átrendezésével, valamint ajánlott látnivalók és alakítási pontok hozzáadásával.



Az útvonaltervező segítségével aktív útvonalát is szerkesztheti és mentheti.

Aktív útvonal szerkesztése és mentése

Ha egy útvonal aktív, az útvonaltervező segítségével szerkesztheti és elmentheti azt.

- 1 Válassza az  > **Útvonaltervező** > **Aktív útvonalam** lehetőséget.
- 2 Végezze el útvonala szerkesztését az útvonaltervező funkcióinak segítségével.
Az útvonal minden módosítás elvégzésekor újraterveződik.
- 3 Válassza a **Mentés** elemet az útvonal mentéséhez, hogy később újra navigálhasson rajta (opcionális).

Útvonal indítása



- 1 Válassza ki a **Hova?** lehetőséget, majd keresse meg az adott helyet (*Helyek keresése és mentése, 21. oldal*).
- 2 Válassza ki a helyet.
- 3 Válasszon ki egy lehetőséget:
 - Ha az ajánlott útvonalat kívánja használni, a navigáció elindításához válassza az **Menj!** lehetőséget.
 - Az útvonal irányának szerkesztéséhez válassza az  >  ikont, és adjon hozzá alakítási pontokat az útvonalhoz (*Az útvonal alakítása, 18. oldal*).

A készülék kiszámítja az úti célig vezető útvonalat, és hangüzenetekkel, valamint a térképen megjelenő információkkal vezeti Önt (*Az útvonal a térképen, 16. oldal*). Az útvonalon lévő főbb utak előnézete néhány másodpercre megjelenik a térkép szélén.

Ha további úti céloknál is meg kell állnia, hozzáadhatja a helyeket az útvonalához (*Hely hozzáadása az útvonalhoz, 18. oldal*).

Útvonal megkezdése az Autós túra útvonalak funkcióval

Készüléke kanyargós utakat, hegyeket és korlátozott mértékben autópályákat is előnyben részesíthet az útvonaltervezéshez. Ez a funkció élvezetesebb utat képes biztosítani, a hosszabb menetidő vagy a nagyobb távolság árán.

- 1 Válassza ki a **Hova?** > **Kategóriák** lehetőséget.
- 2 Szükség szerint válasszon alkategóriát.
- 3 Válassza ki a helyet.
- 4 Válassza az  lehetőséget.
- 5 Az útvonal hosszát a csúszka mozgatásával csökkentheti vagy növelheti.
- 6 Szükség esetén válassza az  lehetőséget, hogy alakítási pontokat adjon az útvonalhoz.
- 7 Válassza az **Menj!** lehetőséget.

Útvonal indítása a térkép használatával

Lehetősége van úgy elindítani egy útvonalat, hogy kiválaszt egy helyet a térképről.

- 1 Válassza a **Térkép megtekintése** lehetőséget.
- 2 Húzza és nagyítsa a térképet a keresési terület megjelenítéséhez.
- 3 Válasszon ki egy pontot, például egy utcát, útkereszteződés vagy helycímet.
- 4 Válassza az **Menj!** lehetőséget.

Kiindulási helyre utazás

A hazavezető útvonal első elindításakor, a készülék az otthoni cím megadására kéri.

- 1 Válassza a **Hova?** > **Menjünk haza** lehetőséget.
- 2 Szükség esetén adja meg otthoni lakcímét.

A lakcím szerkesztése

- 1 Válassza a **Hova?** >  > **Otthon megadása** lehetőséget.
- 2 Adja meg az otthoni címet.

Az útvonal a térképen

Az utazás során a készülék hangos figyelmeztetésekkel és a térképen megjelenő információkkal vezet el az úti célig. A legközelebbi kanyarodással vagy kijáráttal kapcsolatos utasítások a térkép felső részén jelennek meg.

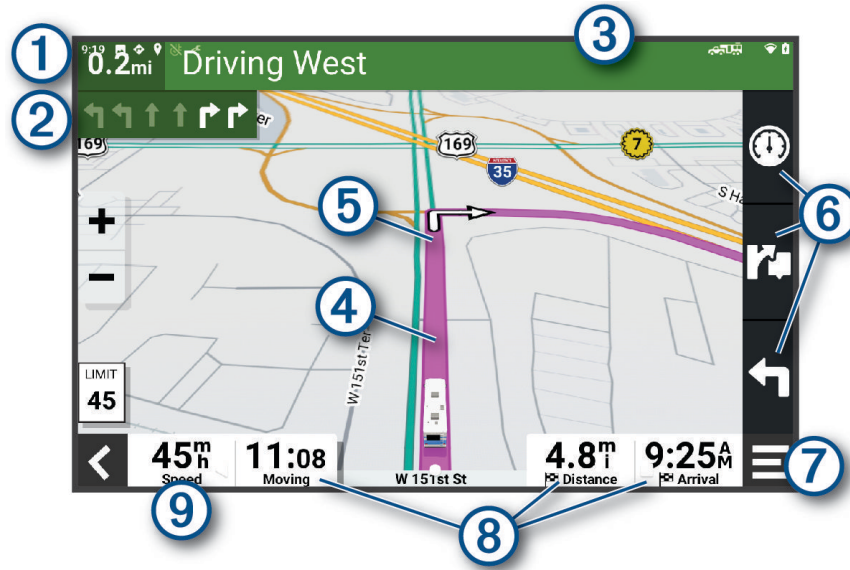

- ① Távolság a következő műveletig.
- ② Következő művelet az útvonalon. A következő kanyart, kijáratot vagy egyéb műveletet jelzi, illetve megmutatja a sávot, amelyben haladnia kell (ha elérhető).
- ③ A következő művelettel kapcsolatos utca vagy kijárat neve.
- ④ Útvonal kiemelve a térképen.
- ⑤ Következő művelet az útvonalon. A térképen megjelenő nyilak a következő műveletek helyét jelzik.
- ⑥ Térképeszköz gyorsbillentyűk.
- ⑦ Térképeszközök. Kiválaszthatja az eszközöket az útvonallal és annak környezetével kapcsolatos további adatok megjelenítéséhez.
- ⑧ Adatmezők.
TIPP: ezeknek a mezőknek a megérintésével módosíthatja az általuk megjelenített információkat (*Térkép-adatmezők módosítása*, 33. oldal).
- ⑨ Járműsebesség.

Aktív sávinformáció

Ha útvonala fordulóhoz, kijáráshoz vagy kereszteződéshez közelít, a térkép mellett megjelenik az útszakasz részletes szimulációja – amennyiben elérhető. Egy színes vonal ① jelzi a megfelelő sávot a kanyarodáshoz.

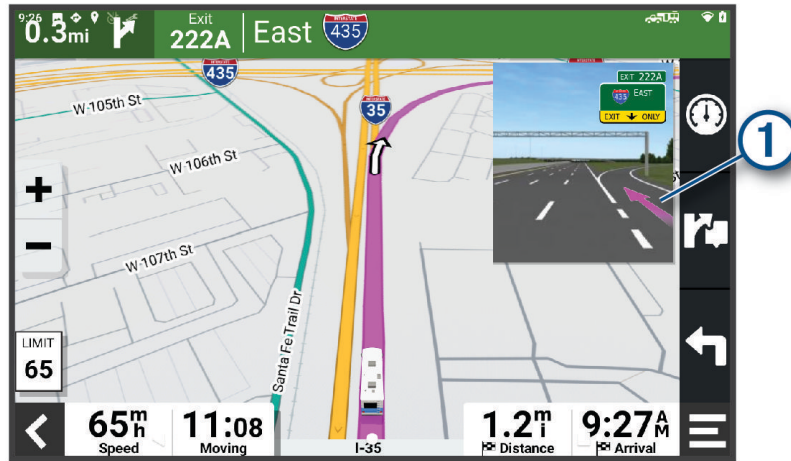

Kanyarok és irányok megtekintése

Navigáció közben megtekintheti az útvonalon lévő kanyarokat, sávváltásokat és egyéb irányokat.

1 A térképen válasszon ki egy lehetőséget:

- A következő kanyarok és irányok navigáció közbeni megtekintéséhez válassza a ☰ > **Fordulók** lehetőséget.

A térképeszköz megjeleníti a következő néhány kanyart vagy irányt a térkép mellett. A lista automatikusan frissül az útvonalon való haladás során.

- Az útvonal összes kanyarjának és irányának megtekintéséhez válassza a térkép tetején lévő szövegsávot.

2 Válasszon ki egy kanyart vagy irányt (opcionális).

Megjelennek a részletes információk. Nagyobb kereszteződések esetében megjelenhet az útkereszteződés képe (ha elérhető).

A teljes útvonal megjelenítése a térképen

1 Navigáció közben érintse meg a térkép egy tetszőleges pontját.

2 Válassza a 🗺️ ikont.

Megérkezés az úti célhoz

Ha úti célja közelébe ér, a készülék érkezést segítő információkat jelenít meg.

- A térképen megjelenő 🏠 ikon jelzi az úti célt, továbbá hangjelzés is értesíti a közeledő célról.
- Ha úti céljához ér, a készülék automatikusan lezárja az útvonalat. Ha készüléke nem észleli automatikusan az érkezést, a Leállítás gombbal leállíthatja a navigációt.

Az aktív útvonal módosítása

Hely hozzáadása az útvonalhoz

Csak akkor tud helyet hozzáadni az útvonalhoz, ha már folyamatban van a navigáció ([Útvonal indítása](#), 15. oldal).

Helyeket adhat hozzá az útvonalhoz vagy az útvonal végéhez. Például hozzáadhat egy benzinkutat az útvonalra a következő úti céljaként.

TIPP: ha összetett, több úti célt vagy ütemezett megállót is magukban foglaló útvonalakat szeretne létrehozni, az utazás megtervezéséhez, ütemezéséhez és mentéséhez használja az utazástervezőt ([Útvonaltervező](#), 14. oldal).

- 1 A térképen válassza ki a  **Hova?** ikont.
- 2 Keressen egy helyet ([Helyek keresése és mentése](#), 21. oldal).
- 3 Válassza ki a helyet.
- 4 Válassza az **Menj!** lehetőséget.
- 5 Válasszon ki egy lehetőséget:
 - A helynek az útvonal következő úti céljaként való hozzáadásához válassza a **Hozzáadás következő megállóként** lehetőséget.
 - A helynek az útvonal végéhez való hozzáadásához válassza a **Hozzáadás utolsó megállóként** lehetőséget.
 - A hely hozzáadásához és az útvonalban szereplő úti célok sorrendjének szerkesztéséhez válassza az **Aktív útvonalhoz adás** lehetőséget.

A készülék újraszámítja az útvonalat, hogy a hozzáadott helyet is tartalmazza, majd sorban elvezet az úti célokhoz.

Az útvonal alakítása

Útvonal alakítása előtt meg kell kezdenie az útvonalat ([Útvonal indítása](#), 15. oldal).

Az útvonal pályájának módosításához manuálisan alakíthatja az útvonalat. Ez lehetővé teszi az útvonal olyan módon való vezetését, hogy egy adott úton vagy területen át vezessen, anélkül, hogy úti célt adna hozzá az útvonalhoz.

- 1 Válassza ki a térkép bármely pontját.
- 2 Válassza ki az **Útvonal alakítása** lehetőséget.

TIPP: a  elemmel kinagyíthatja a térképet, és kiválaszthat egy pontosabb helyet.

A készülék útvonalformázási módba lép, és újratervezi az útvonalat, hogy a kiválasztott helyen haladjon át.
- 3 Válassza az **Menj!** lehetőséget.
- 4 Szükség esetén válasszon az opciók közül:
 - Ha további alakítási pontokat kíván hozzáadni az útvonalhoz, válasszon ki további helyeket a térképen.
 - Egy alakítási pont eltávolításához jelölje ki az adott pontot, majd válassza az **Eltávolítás** lehetőséget.

Kerülőút tétele

Elkerülhet egy megadott távolságot az útvonal mentén vagy elkerülhet meghatározott utakat is. Ez a funkció akkor hasznos, ha útépítési szakaszokkal, lezárt utakkal vagy rossz útviszonyokkal találkozik.

- 1 A térképen válassza ki az **Útvonal szerkesztése** elemet.
- 2 Válasszon ki egy lehetőséget:
 - Ha egy adott távolságra szeretné elkerülni az aktuális útvonalat, akkor válassza a **Kerülőút távolság alapján** lehetőséget.
 - Ha egy adott utat szeretné elkerülni az aktuális útvonalon, akkor válassza a **Kerülőút út alapján** lehetőséget.

Az útvonal-tervezési mód módosítása

- 1 Válassza a **Beállítások > Navigáció > Tervezési mód** lehetőséget.
- 2 Válasszon ki egy lehetőséget:
 - Ha olyan útvonalakat kíván tervezni, amelyeken kisebb távot kell megtennie, de előfordulhat, hogy az utazás tovább tart, akkor válassza a **Kisebb távolság** lehetőséget.

Útvonal leállítása

- A térképen válassza ki a  > **Leállítás** lehetőséget.
- A kezdőképernyőn válassza a **Leállítás** lehetőséget.

Javasolt útvonalak használata

A funkció használata előtt el kell mentenie legalább egy helyet, és engedélyeznie kell az utazási előzmények funkciót ([Eszközbeállítások, 47. oldal](#)).

A myTrends™ funkció használatakor a készülék az utazási előzmények, a hét napja és a napszak alapján előrejelzi az úti célt. Ha egy elmentett helyre már többször utazott, előfordulhat, hogy az adott hely az utazás becsült időtartamával és a forgalmi adatokkal együtt megjelenik a térképen a navigációs sávban.

A hely eléréséhez javasolt útvonal megtekintéséhez válassza a navigációs sávot.

Forgalmi akadályok, díjak és területek elkerülése

Forgalmi akadályok elkerülése az útvonalon

Ahhoz, hogy a forgalmi akadályokat el tudja kerülni, fogadnia kell a közlekedési adatokat ([Közlekedési adatok fogadása az okostelefon használatával, 37. oldal](#)).

Alapértelmezés szerint a készülék optimalizálja az útvonalat, hogy automatikusan elkerülje a forgalmi akadályokat. Ha kikapcsolta ezt az opciót a forgalombéállításokban ([Forgalombéállítások, 46. oldal](#)), manuálisan tekintheti meg és kerülheti el a forgalmi akadályokat.

- 1 Útvonalon történő navigáció közben válassza a **|Forgalom** elemet.
- 2 Válassza a **Alter. útvonal** lehetőséget, ha elérhető.
- 3 Válassza az **Menj!** lehetőséget.

Fizetős utak elkerülése

A készülék képes az útvonalból kizárni az útdíjakkal járó utakat, pl. fizetős utakat, fizetős hidakat és dugódíjköteles övezeteket. A készülék ettől függetlenül belefoglalhat az útvonalba fizetős területeket, ha nincs másik rendelkezésre álló ésszerű út.

- 1 Válassza a **Beállítások > Navigáció > Elkerülések > Fizető utak** lehetőséget.
- 2 Válassza a **Mentés** lehetőséget.

Útdíjmatricák elkerülése

Ha a készülékén található térképadatok részletes útdíjmatrica-információkat tartalmaznak, lehetősége van az egyes országok azon utainak elkerülésére vagy engedélyezésére, amelyek igénybevételéhez útdíjmatrica szükséges.

MEGJEGYZÉS: ez a funkció nem érhető el minden területen.

- 1 Válassza a **Beállítások > Navigáció > Útdíj matrica** lehetőséget.
- 2 Válassza ki a megfelelő országot.
- 3 Válasszon ki egy lehetőséget:
 - Az útdíjmatricával használható utakon történő áthaladások előtti állandó rákérdezéshez válassza a **Mindig kérdezzen rá** lehetőséget.
 - Ha mindig szeretné elkerülni az útdíjmatricával használható utakat, válassza az **Elkerülendő** lehetőséget.
 - Ha mindig szeretné engedélyezni az útdíjmatricával használható utakat, válassza az **Engedélyezés** lehetőséget.

Útjellemzők elkerülése

- 1 Válassza a **Beállítások > Navigáció > Elkerülések** elemet.
- 2 Válassza ki az útvonalak kerülendő útjellemzőit, majd válassza ki az **OK** lehetőséget.

Környezetvédelmi zónák elkerülése

A készülék képes elkerülni azokat a területeket, amelyeken környezetvédelmi vagy kibocsátási korlátozások vonatkoznak a járművére. Ez az opció az aktív járműprofilban lévő járműtípusra vonatkozik (*Járműprofilok*, 12. oldal).

- 1 Válassza a **Beállítások > Navigáció > Környezetvédelmi zónák** lehetőséget.
- 2 Válasszon ki egy lehetőséget:
 - Ha szeretné, hogy a készülék minden alkalommal rákérdezzen, ha környezetvédelmi területen tervez útvonalat, válassza a **Mindig kérdezzen rá** lehetőséget.
 - Ha mindig szeretné elkerülni a környezetvédelmi területeket, válassza az **Elkerülendő** lehetőséget.
 - Ha mindig engedélyezni kívánja a környezetvédelmi területeket, válassza az **Engedélyezés** lehetőséget.

Egyéni elkerülések

Az Egyéni elkerülések funkció lehetővé teszi egyéni területek és útszakaszok elkerülését. Amikor a készülék kiszámítja az utat, elkerüli ezeket a területeket és utakat, hacsak nincs másik rendelkezésre álló észszerű út.

Út elkerülése

- 1 Válassza a **Beállítások > Navigáció > Egyéni elkerülések** lehetőséget.
- 2 Szükség szerint válassza az **Elkerülés hozzáadása** lehetőséget.
- 3 Válassza az **Elkerülendő út hozzáadása** lehetőséget. **Kerülendő út hozzáadása**
- 4 Válassza ki az elkerülendő útszakasz kezdőpontját, majd válassza a **Tovább** lehetőséget. **Tovább**
- 5 Válassza ki az elkerülendő útszakasz végpontját, majd válassza a **Tovább** lehetőséget. **Tovább**
- 6 Válassza a **Kész** lehetőséget.

Terület elkerülése

- 1 Válassza a **Beállítások > Navigáció > Egyéni elkerülések** lehetőséget.
- 2 Szükség szerint válassza az **Elkerülés hozzáadása** lehetőséget.
- 3 Válassza az **Kerülendő terület hozzáadása** lehetőséget.
- 4 Jelölje ki az elkerülni kívánt terület bal felső sarkát, majd válassza a **Tovább** lehetőséget.
- 5 Jelölje ki az elkerülni kívánt terület jobb alsó sarkát, majd válassza a **Tovább** lehetőséget.
A kiválasztott terület árnyékoltan látható a térképen.
- 6 Válassza a **Kész** lehetőséget.

Egyéni elkerülés letiltása

Kikapcsolhatja az egyik egyéni elkerülést annak törlése nélkül.

- 1 Válassza a **Beállítások > Navigáció > Egyéni elkerülések** lehetőséget.
- 2 Jelölje ki az egyik elkerülést.
- 3 Válassza a  > **Kikapcsolás** elemet.

Egyéni elkerülések törlése

- 1 Válassza a **Beállítások > Navigáció > Egyéni elkerülések > ** elemet.
- 2 Válasszon ki egy lehetőséget:
 - Az összes egyéni elkerülés törléséhez válassza az **Összes kijelölése > Törlés** lehetőséget.
 - Egy adott egyéni elkerülés törléséhez válassza ki az elkerülést, majd válassza a **Törlés** lehetőséget.

Helyek keresése és mentése

A készülékbe betöltött térképek helyeket tartalmaznak, például éttermeket, szállodákat, illetve részletes útfőt. A Hova? menü számos böngészési, keresési és adatmentési mód biztosításával segít megtalálni az úti célt.

A főmenüben válassza a **Hova?** lehetőséget.

- A készüléken található összes hely közötti gyors kereséshez válassza a **Q Keresés** lehetőséget ([Hely keresése a keresősáv használatával, 22. oldal](#)).
- Egy adott cím kereséséhez válassza a **Cím** ([Cím keresése, 22. oldal](#)).
- Az előre betöltött érdekes helyek kategória szerint történő böngészéséhez vagy kereséséhez válassza a **Kategóriák** ([Hely keresése kategória szerint, 22. oldal](#)).
- Egy másik város vagy terület közelében való kereséshez válassza a **📍** lehetőséget az aktuális keresési terület mellett ([Keresési terület módosítása, 24. oldal](#)).
- A mentett helyek megtekintéséhez és szerkesztéséhez válassza a **Elementve** ([Helyek mentése, 27. oldal](#)).
- A keresési találatok közül legutóbb kiválasztott helyek megtekintéséhez válassza a **Legutóbbi** lehetőséget ([Legutóbb talált helyek megkeresése, 26. oldal](#)).
- Lakókocsiparkok és kempingek kereséséhez válassza a következőt: **Minden kempinghely** ([Kempinghelyek keresése, 21. oldal](#)).
- A Foursquare® érdekes helyek böngészéséhez és kereséséhez válassza a **Foursquare** ([Foursquare érdekes helyek keresése, 25. oldal](#)).
- A Tripadvisor® utazási besorolások böngészéséhez és kereséséhez válassza a **Tripadvisor** ([Tripadvisor, 25. oldal](#)) lehetőséget.
- Az adott földrajzi koordinátákhoz való navigáláshoz válassza a **Koordináták** ([Hely keresése koordináták használatával, 25. oldal](#)).

Kempinghelyek keresése

ÉRTESÍTÉS

Önt terheli a felelősség a kempinghelyekkel kapcsolatos vonatkozó rendeletek, törvények, illetve szabályozások megértéséért és betartásáért.

Válassza a **Hova?** > **Minden kempinghely** lehetőséget.

Kényelmi szolgáltatásokat biztosító kempinghelyek keresése

Lehetőség van a lakókocsiparkok és kempinghelyek a rendelkezésre álló kényelmi szolgáltatások alapján történő keresésére.

- 1 Válassza ki a **Hova?** lehetőséget.
- 2 Válasszon ki egy lakókocsipark- és kempingezőhely-keresési szolgáltatót, amilyen például az **ACSI**, a **Campercontact** vagy az **KOA**.
- 3 Válasszon egy kategóriát, ha szükséges.
- 4 Válassza a **Szűrés kényelmi szolgáltatások szerint** lehetőséget, válasszon egy vagy több kényelmi szolgáltatást, majd válassza a **Mentés** elemet.
- 5 Válassza ki a helyet.

RV szolgáltatások keresése

MEGJEGYZÉS: ez a funkció nem érhető el minden területen.

Közeli helyeket kereshet, ahol lehetőség van javítási, autómentési, és egyéb, lakókocsikkal kapcsolatos szolgáltatások igénybevételére.

Válassza ki a **Hova?** > **PlanRV Services** elemeket.

Hely keresése a keresősáv használatával

A keresősáv segítségével helyeket kereshet. Ehhez adjon meg kategóriát, márkanévet, címet vagy városnevet.

- 1 Válassza a **Hova?** lehetőséget.
- 2 Válassza ki a **Keresés** lehetőséget a keresősávban,
- 3 Írja be a kulcsszót vagy annak egy részét.
A keresősáv alatt megjelennek a javasolt kulcsszavak.
- 4 Válassza ki az egyik lehetőséget:
 - Egy adott vállalkozás kereséséhez írjon be egy kategórianevet (például: „mozik”).
 - Egy vállalkozás név szerinti kereséséhez adja meg a teljes nevét vagy annak egy részét.
 - Egy közeli cím megkereséséhez adja meg a házszámot és utcanevet.
 - Egy másik városban található cím megkereséséhez adja meg a házszámot, utcanevet, várost és államot.
 - Város kereséséhez adja meg a várost és az államot.
 - Koordináták kereséséhez adja meg a szélességi és hosszúsági koordinátákat.
- 5 Válassza ki az egyik lehetőséget:
 - Javasolt kulcsszó alapján történő kereséshez válassza ki a megfelelő kifejezést.
 - Megadott szövegrész alapján történő kereséshez válassza ki a **Q** lehetőséget.
- 6 Válasszon ki egy helyet.

Felkapott helyek

ÉRTESÍTÉS

A Garmin nem vállal felelősséget a Tripadvisor vagy a Michelin® felületén megjelenő adatok pontosságáért és időszerűségéért. Önt terheli a felelősség az érdekes helyekkel kapcsolatos vonatkozó rendeletek, törvények, illetve szabályozások megértéséért és betartásáért.

A Felkap. hely. keresési funkció Tripadvisor és Michelin érdekes helyeket és értékeléseket is tartalmaz, így átfogó listát nyújt a látnivalókról. A keresési eredményeket kategória, értékelés és az útvonaltól való távolság szerint szűrheti.

Felkapott helyek keresés

- 1 Válassza ki a **Felkap. hely.** elemet.
- 2 Válassza a **Szűrés kényelmi szolgáltatások szerint** lehetőséget a megjelenített érdekes helyek kategória vagy értékelés szerinti szűréséhez (opcionális).
- 3 Válassza a **Q** lehetőséget, majd adjon meg egy kulcsszót (nem kötelező).

Cím keresése

MEGJEGYZÉS: a lépések sorrendje a készülékre letöltött térképadatoktól függ.

- 1 Válassza ki a **Hova?** lehetőséget.
- 2 Ha egy másik város vagy terület közelében szeretne keresni, válassza a **📍** lehetőséget.
- 3 Válassza ki a **Cím** lehetőséget.
- 4 A képernyőn megjelenő utasítások figyelembevételével adja meg a címre vonatkozó adatokat.
- 5 Válassza ki a címet.

Hely keresése kategória szerint

- 1 Válassza a **Hova?** lehetőséget.
- 2 Válasszon kategóriát, vagy válassza a **Kategóriák** lehetőséget.
- 3 Szükség szerint válasszon alkategóriát.
- 4 Válassza ki az egyik helyet.

Kategórián belüli keresés

Érdekes helyek keresése után előfordulhat, hogy meghatározott kategóriák esetén gyorskeresési lista jelenik meg a legutóbb kiválasztott négy helyel.

- 1 Válassza ki a **Hova?** > **Kategóriák** lehetőséget.
- 2 Válasszon kategóriát.
- 3 Válasszon ki egy lehetőséget:
 - A jobb oldalon megjelenő gyorskeresési listából válasszon ki egy úti célt.
 - A gyorskeresési lista az adott kategóriába tartozó, legutóbb talált helyeket mutatja.
 - Válasszon egy alkategóriát (nem kötelező), majd egy úti célt.

Helykeresési eredmények

A helykeresési eredmények közelség szerinti sorrendben, listán jelennek meg. Mindegyik számmal jelölt hely a térképen is látható. Lejjebb görgetve további találatokat láthat.

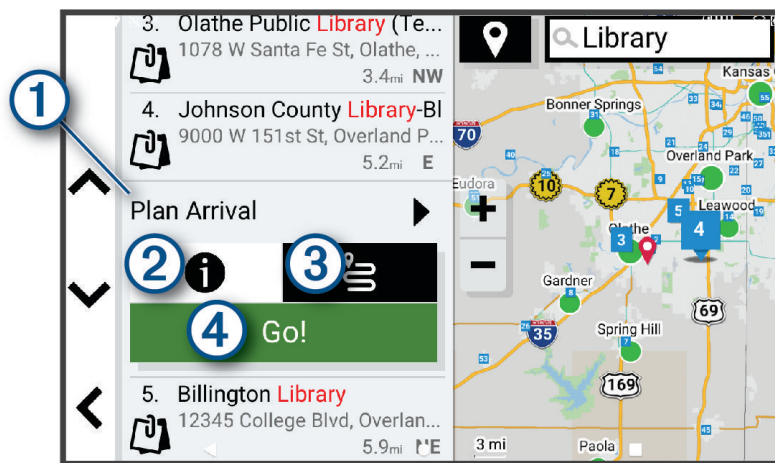

1	Érkezés tervezése	Válassza ki az Érkezés tervezése eszköz használatához.
2	i	Válassza ki a helyszínrre vonatkozó részletes adatok megtekintéséhez.
3	☰	Válassza ki, ha útvonalat szeretne létrehozni az adott helyig a ☰ funkcióval (Útvonal megkezdése az Autós túra útvonalak funkcióval , 15. oldal).
4	Menj!	Válassza ki az ajánlott útvonalat felhasználó navigáció indításához.

Keresési terület módosítása

Alapértelmezés szerint a készülék az Ön aktuális pozíciója közelében végez keresést. Emellett azonban lehetőség van arra, hogy a készülék az úti cél közelében, egy másik városban, vagy az aktív útvonal mentén keressen.

- 1 Válassza ki a **Hova?** lehetőséget.
- 2 Válassza ki az aktuális keresési terület mellett látható 📍 ikont ①.

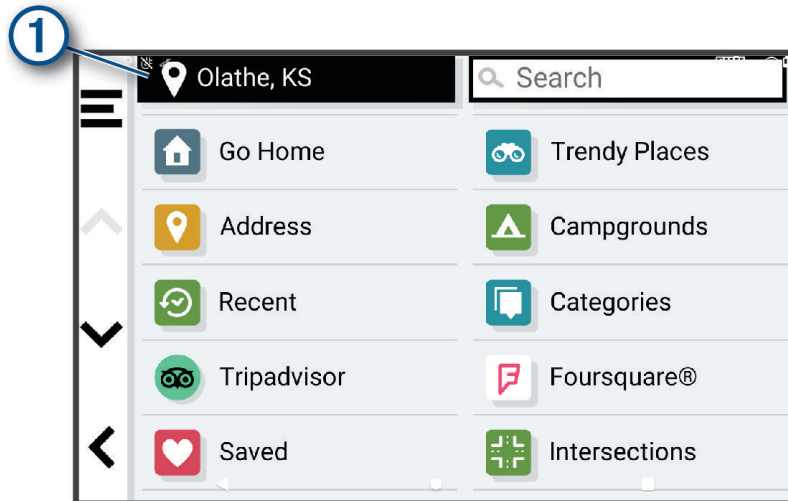

- 3 Válassza ki a keresési területet.
- 4 Szükség esetén kövesse a képernyőn megjelenő utasításokat egy adott helyszín kiválasztásához. A 📍 ikon mellett megjelenik a kiválasztott keresési terület. Amennyiben a Hova? menü valamelyik opciójának használatával végez keresést, a készülék elsőként az adott helyszínhez közeli helyeket javasol.

Egyéni érdekes helyek

Az egyéni érdekes helyek (ÉH) testreszabott pontok a térképen. Ezek tartalmazhatnak figyelmeztetéseket, amelyek jelzik, ha egy kijelölt pont közelébe ér, vagy ha gyorsabban közlekedik a megadott sebességnél.

Az ÉH betöltő alkalmazás telepítése

Egyéni érdekes helyeket tartalmazó listákat hozhat létre és tölthet le a számítógépre, majd onnan az ÉH betöltő alkalmazás segítségével telepítheti azokat a készülékre.

- 1 Tekintse meg a www.garmin.com/poiloader weboldalt.
- 2 Kövesse a képernyőn megjelenő utasításokat.

Egyéni érdekes helyek keresése

Mielőtt az egyéni érdekes helyek keresését megkezdené, fel kell töltenie az egyéni érdekes helyeket a készülékére a POI Loader (Érdekes helyek betöltője) szoftver segítségével (*Az ÉH betöltő alkalmazás telepítése, 24. oldal*).

- 1 Válassza ki a **Hova? > Kategóriák** lehetőséget.
- 2 Görgetéssel jusson el az Egyéb kategóriák részhez, majd válasszon kategóriát.

Keresési eszközök

A kereső eszközökkel megadott típusú helyszíneket kereshet, a képernyőn megjelenő kérdésekre válaszolva.

Útkereszteződés keresése

Útkereszteződést is kereshet két utca, autópálya vagy egyéb út között.

- 1 Válassza a **Hova?** > **Útkereszteződések** lehetőséget.
- 2 A képernyőn megjelenő utasítások figyelembevételével adja meg az utcára vonatkozó adatokat.
- 3 Válassza ki az útkereszteződést.

Hely keresése koordináták használatával

Hely kereséséhez használhat szélességi és hosszúsági fok koordinátákat is.

- 1 Válassza ki a **Hova?** > **Koordináták** lehetőséget.
- 2 Szükség esetén válassza az  ikont, és változtassa meg a koordináták formátumát vagy a dátumot.
- 3 Válassza ki a **Koordináták** lehetőséget.
- 4 Adja meg a szélességi és hosszúsági koordinátákat és érintse meg a **Kész** gombot.
- 5 Válasszon ki egy lehetőséget:
 - A koordináták helyként való mentéséhez válassza a **Mentés** lehetőséget.
 - Az **Menj!** lehetőséget választva megkezdheti a kiválasztott koordinátákhoz vezető útvonalat.

Foursquare

ÉRTESÍTÉS

A Garmin nem vállal felelősséget a Foursquare alkalmazás által nyújtott információk pontosságáért és időszerűségéért.

Önt terheli a felelősség az érdekes helyekkel kapcsolatos vonatkozó rendeletek, törvények, illetve szabályozások megértéséért és betartásáért.

A Foursquare egy helyalapú közösségi hálózat. A készülék előre betöltött Foursquare érdekes helyek millióit tartalmazza, amelyeket a Foursquare logó jelez a helykeresési találatok között.

Foursquare érdekes helyek keresése

Lehetősége van az eszközön tárolt Foursquare érdekes helyeket keresni.

Válassza a **Hova?** > **Foursquare** elemet.

Foursquare részletes helyadatok megtekintése

Megtekintheti a Foursquare helyadatokat és felhasználói értékeléseket.

- 1 Válasszon ki egy Foursquare érdekes helyet a helykeresési találatok közül.
- 2 Válassza az  lehetőséget.

Tripadvisor

ÉRTESÍTÉS

A(z) Garmin nem vállal felelősséget a(z) Tripadvisor adatok pontosságáért és időszerűségéért.

Önt terheli a felelősség az érdekes helyekkel kapcsolatos vonatkozó rendeletek, törvények, illetve szabályozások megértéséért és betartásáért.

Készüléke Tripadvisor utazási besorolásokat tartalmaz. A Tripadvisor értékelések automatikusan megjelennek az éttermek, szállodák és látnivalók keresési találati listájában. Kereshet is közeli Tripadvisor érdekes helyeket, és a találatokat távolság vagy népszerűség szerint rendezheti.

Tripadvisor Érdekes helyek keresése

- 1 Válassza a **Hova?** > **Tripadvisor** lehetőséget.
- 2 Válasszon kategóriát.
- 3 Szükség szerint válasszon alkategóriát.
Megjelenik a kiválasztott Tripadvisor kategória közeli érdekes pontjainak egy listája.
- 4 Válassza a **Eredmények rendezése** lehetőséget a megjelenített érdekes helyek távolság vagy népszerűség szerinti szűréséhez (nem kötelező).
- 5 Válassza a  lehetőséget, majd adjon meg egy kulcsszót (nem kötelező).

Legutóbb talált helyek megkeresése

A készülék eltárolja a legutóbb keresett 50 helyet.

Válassza a **Hova?** > **Legutóbbi** lehetőséget.

A legutóbbi helytalálatok listájának törlése

Válassza a **Hova?** > **Legutóbbi** >  > **Törlés** > **Igen** lehetőséget.

Az aktuális hely adatainak megtekintése

A Hol vagyok? oldalon megtekintheti a jelenlegi helyére vonatkozó adatokat. Ez nagyon hasznos funkció, ha segélykérés során meg kell mondania a tartózkodási helyét.

A térképen válassza ki a járművet.

A segélyszolgálatok és az üzemanyag-fogyasztás keresése

A Hol vagyok? lehetőséggel a közelben levő kórházakat, rendőrkapitányságokat és benzinkutakat kereshet.

- 1 A térképen válassza ki a járművet.
- 2 Válassza a **Kórházak**, **Rendőrőrsök**, **Kamionparkolók** vagy az **Töltőállomások** elemet.
MEGJEGYZÉS: bizonyos szolgáltatási kategóriák nem minden területen érhetők el.
A kiválasztott szolgáltatáshoz tartozó helynevek listája jelenik meg, felül a legközelebbi helynevekkel.
- 3 Válasszon ki egy helyet.
- 4 Válasszon ki egy lehetőséget:
 - A kívánt helyre navigáláshoz válassza az **Menj!** lehetőséget.
 - A telefonszám és a részletes helyadatok megtekintéséhez válassza a következő ikont: .

Útvonal mutatása a jelenlegi helyhez

Ha egy másik személynek el kell mondania, hogyan jut el az Ön jelenlegi helyére, a készülék megjeleníti az útvonalak listáját.

- 1 A térképen válassza ki a járművet.
- 2 Válassza a  > **Jelenl. helyre vez. útv.** lehetőséget.
- 3 Válassza ki a kezdőpont helyét.
- 4 Válassza a **Kivál.** lehetőséget.

Parancsikon hozzáadása

Parancsikonokat adhat a Hova? menühöz. A parancsikon mutathat helyre, kategóriára vagy kereső eszközre.

A Hova? menü legfeljebb 36 parancsikont tartalmazhat.

- 1 Válassza a **Hova?** > **Parancsikon hozzáadása** lehetőséget.
- 2 Válassza ki a megfelelő elemet.

Parancsikon eltávolítása

- 1 Válassza a **Hova?** >  > **Parancsikon(ok) eltáv.** lehetőséget.
- 2 Válassza ki az eltávolítandó parancsikont.
- 3 Megerősítéshez válassza ki újból a parancsikont.
- 4 Válassza a **Kész** lehetőséget.

Helyek mentése



Hely mentése

- 1 Keressen egy helyet (*Hely keresése kategória szerint, 22. oldal*).
- 2 A keresési találatok közül válassza ki a helyet.
- 3 Válassza az  > **Mentés** lehetőséget.
- 4 Szükség esetén írjon be egy nevet, majd válassza ki a **Kész** lehetőséget.
- 5 Válassza a **Mentés** lehetőséget.

Az aktuális hely mentése

- 1 A térképen válassza ki a jármű ikont.
- 2 Válassza a **Mentés** lehetőséget.
- 3 Írjon be egy nevet, majd válassza a **Kész** lehetőséget.



Mentett hely szerkesztése

- 1 Válassza a **Hova?** > **Elementve** lehetőséget.
- 2 Válasszon egy kategóriát, ha szükséges.
- 3 Válassza ki a helyet.
- 4 Válassza az  lehetőséget.
- 5 Válassza a  > **Szerkesztés** lehetőséget.
- 6 Válasszon ki egy lehetőséget:
 - Válassza ki a **Név** lehetőséget.
 - Válassza ki a **Telefonszám** lehetőséget.
 - Ha kategóriákat szeretne hozzárendelni a mentett helyhez, válassza ki a **Kategóriák** lehetőséget.
 - Az elmentett hely térképen való jelöléséhez használt szimbólum módosításához válassza ki a **Térképszimbólum módosítása** lehetőséget.
- 7 Szerkessze az adatokat.
- 8 Válassza a **Kész** lehetőséget.

Kategóriák hozzárendelése egy elmentett helyhez

Az elmentett helyeket egyéni kategóriákba rendezheti.

MEGJEGYZÉS: a kategóriák csak akkor jelennek meg a mentett helyek menüben, ha már legalább 12 helyet elmentett.

- 1 Válassza a **Hova?** > **Elementve** lehetőséget.
- 2 Válassza ki a helyet.
- 3 Válassza az  lehetőséget.
- 4 Válassza a  > **Szerkesztés** > **Kategóriák** lehetőséget.
- 5 Adjon meg egy vagy több kategórianévet, vesszővel elválasztva.
- 6 Szükség szerint válasszon felkínált kategóriát.
- 7 Válassza a **Kész** lehetőséget.





Mentett hely törlése

MEGJEGYZÉS: a törölt helyek nem állíthatók vissza.

- 1 Válassza a **Hova?** > **Elementve** elemet.
- 2 Válassza ki a  > **Törlés** lehetőséget.
- 3 Jelölje be a törölni kívánt elemek melletti jelölőnégyzetet, majd válassza a **Törlés** > **Igen** lehetőséget.

A térkép használata

A térképpel navigálhat az útvonalon (*Az útvonal a térképen, 16. oldal*), vagy megtekintheti a környezete térképét, ha nincsen aktív útvonal.

- 1 Válassza a **Térkép megtekintése** lehetőséget.
- 2 Válassza ki a térkép bármely pontját.
- 3 Válasszon ki egy lehetőséget:
 - Húzza el a térképet a balra, jobbra, felfelé és lefelé történő pásztázáshoz.
 - A különböző térképrétegek, például a topográfiai réteg vagy a BirdsEye felvételek hozzáadásához vagy eltávolításához válassza a  lehetőséget.
 - A nagyításhoz vagy kicsinyítéshez válassza a  vagy a  ikont.
 - Az Észak fent, a 2D és a 3D nézetek közötti váltáshoz válassza a  lehetőséget.
 - Az útvonaltervező megnyitásához válassza az  ikont (*Útvonaltervező, 14. oldal*).
 - Útvonal indításához válassza ki a helyet a térképen, majd válassza az **Menj!** lehetőséget (*Útvonal indítása a térkép használatával, 15. oldal*).

Térképeszközök

A térképeszközök gyors hozzáférést biztosítanak az információkhoz és a készülék funkcióihoz a térkép megtekintése során. A térképeszközök az aktiváláskor egy panelen jelennek meg a térkép szélén.

Leállítás: leállítja az aktív útvonalon való navigációt.

Útvonal szerkesztése: lehetővé teszi egy kerülőút kiválasztását vagy az útvonal egyes pontjainak kihagyását (*Az aktív útvonal módosítása, 18. oldal*).

Navigáció némitása: lenémítja a készülék hangját.

Városok a közelben: megjeleníti az autópálya vagy aktív útvonal mentén található, közelgő városokat és szolgáltatásokat (*Városok a közelben, 30. oldal*).

Következik: megjeleníti a következő helyeket az útvonal vagy az aktuális út mentén (*Következik, 29. oldal*).

Magasság: megjeleníti a közelgő magasságváltozásokat.

Forgalom: megjeleníti a forgalmi állapotokat az útvonal mentén vagy az adott környéken (*Soron következő forgalmi események megjelenítése, 33. oldal*). Ez a funkció nem minden területen vagy minden készüléktípusnál érhető el.

Fedélzeti adatok: megjeleníti a testre szabható útdatokat, így például a sebességet vagy a távolságot (*A térkép útdatatainak megjelenítése, 32. oldal*).

Fordulók: megjeleníti a következő fordulókat az útvonal mentén (*Kanyarok és irányok megtekintése, 17. oldal*).

Telefon: megjeleníti a csatlakoztatott telefon legutóbbi hívásait, illetve hívás közben megjeleníti a hívás közben elérhető opciókat (*Hívás közbeni opciók, 36. oldal*).

Időjárás: megjeleníti az időjárási viszonyokat az adott környéken.

Zenevezérlők: médiavezérlőket és médiainformációkat jelenít meg.

Intelligens értesítések: a csatlakoztatott telefonról érkező legújabb intelligens értesítések megjelenítése (*Élő szolgáltatások, forgalom és okostelefonos funkciók, 34. oldal*).



Érkezés tervezése: megjeleníti az úti célt tartalmazó térképet, és lehetővé teszi kamionos úti cél keresését.

Pilot Flying J: megjeleníti az útvonal mentén található Pilot Flying J Travel Centers™ helyeket.

MEGJEGYZÉS: ez a funkció csak Észak-Amerikában érhető el.

Áttekintő térkép: megjeleníti az útvonal áttekintését a térképen.

Térképeszköz megtekintése

- 1 A térképen érintse meg a  ikont.
- 2 Válasszon ki egy térképeszközt.
A térképeszköz megjelenik egy panelen a térkép szélén.
- 3 Ha végzett a térképeszköz használatával, válassza a  lehetőséget.

Következik

A Következik eszköz az útvonal vagy az aktuális út mentén található helyekről ad információt. Kategória szerint tekintheti meg a közelgő érdekes helyeket, például éttermeket, benzinkutakat és pihenőket.

Testreszabhatja a Következik eszközben megjelenő kategóriákat.

Közelgő helyek megtekintése

- 1 A térképen válassza ki a  > **Következik** lehetőséget.
Vezetés közben a térképeszköz megjeleníti az úton vagy útvonalon soron következő helyet.
- 2 Válasszon ki egy lehetőséget:
 - Ha a térképeszköz kategóriákat jelenít meg, válasszon ki egyet az adott kategóriába tartozó közeli helyek listájának megtekintéséhez.
 - Ha a térképeszköz közelgő helyeket jelenít meg, válasszon ki egyet az adott hely részleteinek megtekintéséhez, vagy az oda vezető útvonal létrehozásának elindításához.

A következő útszakasz kategóriáinak testreszabása

Beállíthatja, hogy milyen kategóriába tartozó helyek jelenjenek meg a Következik eszközben.

- 1 A térképen válassza ki a **|Következik** elemet.
- 2 Válasszon kategóriát.
- 3 Válassza a  elemet.
- 4 Válasszon ki egy lehetőséget:
 - Egy kategória a listában fel vagy le történő mozgatásához válassza ki és húzza a nyilat a megfelelő kategóriánév mellé.
 - A kategória módosításához válassza ki a kategóriát.
 - Egy egyéni kategória létrehozásához válassza ki a kategóriát, majd válassza ki az **Egyéni keresés** elemet, és adja meg a vállalkozás vagy kategória nevét.
- 5 Válassza a **Mentés** lehetőséget.

Az érkezés megtervezése

Az útvonal megkezdése előtt megtervezheti, hogy az útvonal végén milyen népszerű kamionos úti célhoz érkezzen (például rakodó ponthoz vagy kamionparkolóhoz). Saját úti célokat is hozzáadhat a térképhez.

- 1 Válassza ki a **Hova?** lehetőséget, majd keresse meg az adott helyet (*Helyek keresése és mentése, 21. oldal*).
- 2 Válassza ki a helyet.
- 3 Válassza az **Érkezés tervezése** lehetőséget.
A térképen megjelenik az Ön úti céljának előnézete. A népszerű kamionos úti célok a térkép mellett jelennek meg. Ha a RV / Camper készülék párosítva van a Garmin Drive alkalmazással, automatikusan letölti a BirdsEye műholdas felvételeket.
- 4 Válasszon úti célt, és válassza a **Menj!** gombot.

Városok a közelben

Autópályán vagy autópályát érintő útvonalon haladva a Városok a közelben eszköz az autópálya mentén található közelgő városokkal kapcsolatos információkat biztosít. A térképeszköz az autópálya útjelző tábláin látható információkhoz hasonlóan minden város esetében megjeleníti a következő városhoz vezető autópálya-lehajtóig hátralévő távolságot és az elérhető szolgáltatásokat.

Közelgő városok és kijáratok szolgáltatás megtekintése

- 1 A térképen válassza a **Városok a közelben** lehetőséget.
Az autópályán vagy egy aktív útvonalon haladva a térképeszköz a közelgő városokkal és kijáratokkal kapcsolatos információkat jelenít meg.
- 2 Válasszon ki egy várost.
A készülék megjeleníti a kiválasztott városhoz vezető kijáratnál található érdekes helyeket, például benzinkutakat, szálláshelyeket és éttermeket.
- 3 Válasszon ki egy helyet, majd válassza az **Menj!** lehetőséget kiválasztott helyre mutató navigáció elindításához.















Figyelmeztető és riasztási szimbólumok

FIGYELMEZTETÉS!







A járműprofil jellemzőinek megadása nem garantálja, hogy ezek a jellemzők az összes útvonaljavaslat során figyelembe lesznek véve, vagy hogy minden esetben megjelennek a figyelmeztető ikonok. A térképadatokban hiányosságok lehetnek, például a készülék nem tudja minden esetben számításba venni ezeket a hiányosságokat vagy az útállapotokat. Vezetési döntések meghozatalakor mindig vegye figyelembe a közlekedési táblákat és a vezetési feltételeket.

A figyelmeztető és riasztási szimbólumok a térképen vagy az útvonalirányokon jelenhetnek meg, és potenciális veszélyekről és útviszonyokról tájékoztatnak.

Korlátozási figyelmeztetések

	Magasság
	Súly
	Hossz
	Szélesség
	Pótkocsi magassága
	Pótkocsi súlya
	Pótkocsi hosszúsága
	Pótkocsi szélessége
	Hajószállító pótkocsi nem engedélyezett
	Lakókocsi nem engedélyezett
	Pótkocsi nem engedélyezett
	Propángáz nem engedélyezett
	Balra kanyarodás tilos
	Jobbra kanyarodás tilos
	Megfordulni tilos

Útállapot figyelmeztetések

	Felakadás veszélye
	Oldalszél
	Keskeny út
	Éles kanya
	Meredek lejtő
	Út fölé nyúló fák

Riasztások

	Mérlegház
	Lakóbuszok számára nem megerősített út

Útadatok

A térkép útadatainak megjelenítése

A térképen válassza a ☰ > **Fedélzeti adatok** lehetőséget.

Személyre szabott útadatok megtekintése a térképen

A térkép útadat-eszközének segítségével személyre szabott útadatokat jeleníthet meg a térképen.

- 1 A térképen válassza az ☰ > **Fedélzeti adatok** lehetőséget.
- 2 Válasszon ki egy lehetőséget:

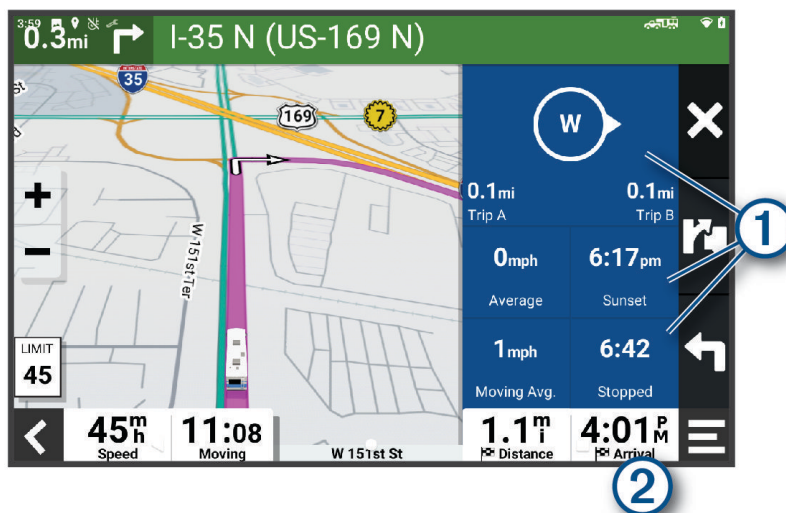

- Válasszon ki egy adatmezőt az útadat-eszközben ①, majd válassza ki a mezőben megjeleníteni kívánt adatokat.
- Válassza ki a személyre szabható térkép-adatmezőt ②, majd válassza ki az adatmezőben megjeleníteni kívánt adatokat.

Útadatok nullázása

- 1 A térképen érintse meg a 🔄 ikont.
- 2 Válasszon egy útadatmezőt.
- 3 Válassza a ☰ > **Mező(k) visszaállítása** lehetőséget.
- 4 Válasszon ki egy lehetőséget:
 - Ha éppen nem útvonalon navigál, válassza az **Összes kijelölése** lehetőséget, és állítsa vissza az első oldalon levő valamennyi adatmezőt a sebességmérő kivételével.
 - Válassza az **Általános adatok visszaállítása** lehetőséget az „A” út és az összes adat visszaállításához.
 - A maximális sebesség lenullázásához válassza a **Max. sebesség visszaáll.** elemet.
 - A kilométer-számláló visszaállításához válassza a **„B” út nullázása** lehetőséget.

Soron következő forgalmi események megjelenítése

ÉRTESÍTÉS

A Garmin nem vállal felelősséget a közlekedési adatok pontosságáért és időszerűségéért.



Ahhoz, hogy használhassa ezt a funkciót, előbb forgalmi adatoknak kell érkeznük a készülékére (*Forgalom*, 37. oldal).

Megjeleníti az adott úton soron következő forgalmi eseményeket.



- 1 Útvonalon történő navigáció közben válassza a  > **Forgalom** lehetőséget.
A legközelebb levő forgalmi esemény a térkép jobb oldalán található panelon jelenik meg.
- 2 Válassza ki a forgalmi eseményt, ha a részleteket is látni kívánja.

Forgalom megtekintése a térképen

A forgalmi térkép színkóddal jelöli a forgalmi helyzetet, illetve a közeli utak esetleges közlekedési akadályait.

- 1 A főmenüben válassza ki a  > **Navigáció** > **Forgalom** lehetőséget.
- 2 Szükség esetén válassza ki a  > **Jelmagyarázat** lehetőséget a közlekedési térképen lévő jelölések magyarázatának megtekintéséhez.

Közlekedési események keresése

- 1 A főmenüben válassza ki a  > **Navigáció** > **Forgalom** lehetőséget.
- 2 Válassza ki az  > **Események** lehetőséget.
- 3 Válassza ki a lista egyik elemét.
- 4 Ha több közlekedési esemény van, a nyilak segítségével tekintse meg a további közlekedési eseményeket.

A térkép testreszabása

A térképrétegek testre szabása

Testre szabhatja a térképen megjelenő adatokat, így az érdekes helyek és az útviszonyok ikonjait.

- 1 Válassza a/a **Beállítások** > **Térkép megjelenítése** > **Térképrétegek** lehetőséget.
- 2 Válassza ki a térképen megjeleníteni kívánt rétegeket, és válassza a/a **Mentés** lehetőséget.

Térkép-adatmezők módosítása

- 1 A térképen válasszon adatmezőt.
MEGJEGYZÉS: a  adatmező nem szabható testre.
- 2 Válassza ki a megjelenítendő adat típusát.

A térkép perspektívájának módosítása

- 1 Válassza a/a **Beállítások** > **Térkép megjelenítése** > **Térképnézet** elemet.
- 2 Válasszon ki egy lehetőséget:
 - Válassza a/a **Menetirány fölfelé** lehetőséget az autóstérkép 2D-ben történő megjelenítéséhez úgy, hogy a haladási irány fent legyen látható.
 - Válassza ki a/a **Észak felül** lehetőséget a térkép megjelenítéséhez 2 dimenzióban, az északi iránnyal felfelé.
 - Válassza a/a **3D** lehetőséget a térkép három dimenzióban történő megjelenítéséhez.
- 3 Válassza a/a **Mentés** lehetőséget.

Élő szolgáltatások, forgalom és okostelefonos funkciók

FIGYELMEZTETÉS!

Ne olvassa el és ne kezelje az értesítéseket vezetés közben, mert ez elvonhatja a figyelmét, ami súlyos személyi sérülést vagy halált okozó balesethez vezethet.

A Garmin Drive alkalmazás lehetővé teszi készüléke számára az intelligens értesítések és aktuális információk, például a közlekedési és időjárési adatok fogadását.

Élő forgalmi adatok: valós idejű forgalmi adatokat fogadhat készülékén, például baleseti információkat és fennakadásokat, építési területeket és útlezárásokat (*Forgalom, 37. oldal*).

Időjárési információk: valós idejű időjárési előrejelzéseket és útviszonyokkal kapcsolatos adatokat fogadhat, valamint időjárési radart tekinthet meg készülékén (*Az időjárás-előrejelzés megtekintése, 41. oldal*).

Intelligens értesítések: a telefon értesítései és üzenetei megjelennek készülékén. Ez a funkció nem minden nyelv esetében érhető el.

Kihangsított telefonhívás: a készülék segítségével hívásokat indíthat és fogadhat, valamint a készülékét kihangsított telefonhangszóróként is használhatja. Amennyiben a kiválasztott nyelv támogatja a hangvezérlés funkciót, úgy hívásait hangvezérléssel is indíthatja.

Helymeghatározások küldése a készülékre: okostelefonjáról helymeghatározásokat küldhet a navigációs készülékére.

Párosítás okostelefonnal

RV / Camper készülékét egy okostelefonnal és a Garmin Drive alkalmazással párosítva további funkciókat engedélyezhet, valamint aktuális információkhoz férhet hozzá (*Élő szolgáltatások, forgalom és okostelefonos funkciók, 34. oldal*).

- 1 Okostelefonja alkalmazás-áruházából telepítse a Garmin Drive alkalmazást.
- 2 Kapcsolja be RV / Camper készülékét, majd helyezze a készüléket és a telefont egymástól legfeljebb 3 m (10 láb) távolságra.
- 3 Nyissa meg telefonján a Garmin Drive alkalmazást.
- 4 Kövesse a képernyőn megjelenő utasításokat a Garmin fiókba történő bejelentkezéshez, és végezze el a párosítási és beállítási folyamatot.

Megjelenik az alkalmazás műszerfala. Miután a készülékeket párosította, amennyiben be vannak kapcsolva és hatósugáron belül vannak, automatikusan fognak kapcsolódni.

A készülékek párosítása után felhasználható tippek

- Az első párosítás után a két készülék minden bekapcsoláskor képes automatikusan kapcsolódni.
- A készülék bekapcsolás után megpróbál ahhoz a telefonhoz kapcsolódni, amelyhez utoljára csatlakoztatva volt.
- Előfordulhat, hogy be kell állítania a telefonján, hogy a készülék bekapcsolásakor automatikusan csatlakozzon ahhoz.
- Ellenőrizze, hogy a használni kívánt Bluetooth funkciók engedélyezve vannak-e (*A Bluetooth funkcióinak bekapcsolása vagy kikapcsolása, 36. oldal*).

Navigálás címre vagy helyszínhez a Garmin Drive alkalmazás segítségével

A Garmin Drive alkalmazással címeket, vállalkozásokat vagy érdekes helyeket kereshet, majd elküldheti ezeket RV / Camper készülékére, és elnavigálhat hozzájuk.

1 A Garmin Drive alkalmazásban válassza a **Hova?** lehetőséget.

2 Válasszon ki egy lehetőséget:

- Egy közeli cím megkereséséhez adja meg a házszámot és utcanevet.
- Egy másik városban található cím megkereséséhez adja meg a házszámot, utcanevet, várost és államot.
- Egy vállalkozás név szerinti kereséséhez adja meg a teljes nevét vagy annak egy részét.
- Város kereséséhez adja meg a várost és az államot.

A karakterek megadása közben javaslatok jelennek meg a keresőmező alatt.

3 Válasszon egyet a javasolt keresési találatok közül.

Az alkalmazás megjeleníti a helyet egy térképen.

4 Az útvonal megkezdéséhez válassza az **Indulás!** lehetőséget.

A RV / Camper készülék megkezdi a kiválasztott helyre mutató navigációt, a hely pedig bekerül a Hova? menü legutóbbi keresései közé.

Intelligens értesítések

Míg készüléke a Garmin Drive alkalmazáshoz kapcsolódik, okostelefonja értesítéseit, így például a szöveges üzeneteket, a bejövő hívásokat és a naptárbejegyzéseket, megtekintheti a RV / Camper készülék segítségével.

Értesítések fogadása

FIGYELMEZTETÉS!

Ne olvassa el és ne kezelje az értesítéseket vezetés közben, mert ez elvonhatja a figyelmét, ami súlyos személyi sérülést vagy halált okozó balesethez vezethet.

A funkció használata előtt a készüléket támogatott, Garmin Drive alkalmazást használó okostelefonhoz kell csatlakoztatni (*Párosítás okostelefonnal, 34. oldal*).

Amikor okostelefonjáról értesítés érkezik a készülékre, a legtöbb oldalról egy felugró ablak jelenik meg. Amikor a készülék mozgásban van, ahhoz, hogy megnézhesse az értesítéseket, először vissza kell igazolnia, hogy Ön egy utas, nem pedig a vezető.

MEGJEGYZÉS: térképnézet közben az értesítések a térképeszközöknél jelennek meg.

- Az értesítés figyelmen kívül hagyásához válassza az **OK** lehetőséget.
A felugró ablak bezárul, de az értesítés továbbra is aktív marad a telefonján.
- Az értesítés megtekintéséhez válassza a **Nézet** lehetőséget.
- Az értesítés meghallgatásához válassza a **Nézet > Lejátszás** lehetőséget.
A képernyőolvasó technika segítségével a készülék felolvassa az értesítést. Ez a funkció nem minden nyelv esetében érhető el.
- További műveletek végrehajtásához, mint például az értesítések telefonról történő elutasításához, válassza a **Nézet** lehetőséget, majd válasszon ki egy opciót.





MEGJEGYZÉS: további műveletek csak bizonyos értesítéstípusoknál érhetőek el, és ezeket az értesítést létrehozó alkalmazásnak is támogatnia kell.

Kihangosított telefonhívás

MEGJEGYZÉS: a telefonok és headsetek többsége támogatott és használható, ugyanakkor nem garantálható, hogy egy adott telefon vagy headset feltétlenül kompatibilis a rendszerrel. Előfordulhat, hogy nem minden funkció érhető el a telefonján.

A készülék a vezeték nélküli Bluetooth technológia segítségével képes kapcsolódni a kompatibilis mobiltelefonhoz, illetve a vezeték nélküli headsethez vagy sisakhoz, így kihangosítóként használható. A kompatibilitást a www.garmin.com/bluetooth weboldalon ellenőrizheti.

Hívás kezdeményezése

- 1 Válassza az  > **Eszközök** > **Telefon** elemet.
- 2 Válasszon ki egy lehetőséget:
 - Telefonszám tárcsázásához válassza a  elemet, adja meg a telefonszámot, és válassza a  lehetőséget.
 - A legutóbbi, nem fogadott, illetve legutóbb tárcsázott vagy fogadott hívások számának megtekintéséhez válassza a  lehetőséget, válasszon ki egy naplót, és válassza ki a tárcsázni kívánt számot.
 - Ha egy névjegyet szeretni hívni a telefonkönyvből, válassza a(z)  lehetőséget, és válasszon ki egy névjegyet.

Hívás fogadása

Hívás fogadásakor válassza ki a **Elfogadom** vagy **Elutasít** elemet.

Hívás közbeni opciók



Hívás közbeni opciók érhetők el, amikor fogad egy hívást. Előfordulhat, hogy egyes opciók nem kompatibilisek az Ön telefonjával.

TIPP: ha bezárja a hívás közbeni opciók oldalát, a  lehetőség kiválasztásával ismét megnyithatja bármelyik képernyőről.

- A konferenciahíváshoz válassza a **Hívás hozzáadása** lehetőséget.
- Ha szeretné a hangot továbbítani a telefonra, válassza a **Hívás folyamatban a navigátoron** lehetőséget.
TIPP: akkor alkalmazhatja ezt a funkciót, ha bontani szeretné a Bluetooth-kapcsolatot, de hívásban szeretne maradni, vagy ha magánbeszélgetést kíván folytatni.
- A tárcsázó használatához válassza a **Billentyűzet** lehetőséget.
TIPP: e funkció segítségével automatikus rendszereket, például hangpostát használhat.
- A mikrofon elnémítéséhez válassza ki a **Némít** lehetőséget.
- A vonal bontásához válassza ki a **Hívás vége** lehetőséget.

Telefonszám mentése előbeállításaként

Legfeljebb három névjegyet menthet előbeállításaként a tárcsázón. Ez lehetővé teszi az otthoni telefonszám, a családtagok vagy a gyakran használt névjegyek gyors tárcsázását.

- 1 Válassza az  > **Eszközök** > **Telefon** elemet.
- 2 Szükség esetén válassza a  elemet.
- 3 Válasszon ki egy előbeállítási számot, például: **1. előbeállítás**.
- 4 Válassza az **OK** gombot, majd válasszon ki egy névjegyet.

A Bluetooth funkcióinak bekapcsolása vagy kikapcsolása

Engedélyezheti vagy letilthatja a párosított okostelefon Bluetooth funkcióit, mint például a telefonhívásokat, a médiahangfájlokat és az élő szolgáltatásokat.

- 1 Válassza a **Beállítások** > **Vezeték nélküli hálózatok** > **Bluetooth** lehetőséget.
- 2 Válassza ki telefonját.
- 3 Válasszon ki egy funkciót annak engedélyezéséhez vagy letiltásához.



Az alkalmazások értesítéseinek megjelenítése vagy elrejtése (Android™)

A Garmin Drive alkalmazással megadhatja, hogy milyen típusú okostelefonos értesítések jelenjenek meg RV / Camper készülékén.

- 1 Nyissa meg telefonján a Garmin Drive alkalmazást.
- 2 Válassza a  > **Intelligens értesítések** lehetőséget.
Megjelenik az okostelefonos alkalmazáskategóriák listája.
- 3 Válasszon ki egy kategóriát az adott alkalmazástípusra vonatkozó értesítések engedélyezéséhez vagy letiltásához.

Értesítési kategóriák megjelenítése vagy elrejtése Apple® készüléken

Ha egy Apple készülékhez csatlakozik, a kategóriák megjelenítésével vagy elrejtésével szűrheti a RV / Camper készüléken megjelenő értesítéseket.

- 1 Válassza az  > **Eszközök** > **Intelligens értesítések** >  lehetőséget.
- 2 A megjelenítéshez jelölje be az adott értesítés melletti jelölőnégyzetet.

A Bluetooth eszköz lecsatlakoztatása

Lehetősége van egy Bluetooth eszköz átmeneti lecsatlakoztatására, anélkül, hogy törölné a társított eszközök listájáról. A Bluetooth készülék a jövőben automatikusan csatlakoztatható RV / Camper készülékéhez.

- 1 Válassza a **Beállítások** > **Vezeték nélküli hálózatok** > **Bluetooth** elemet.
- 2 Válassza ki a leválasztani kívánt készüléket.
- 3 Válassza a **OK** elemet.

Társított Bluetooth eszköz módosítása

Ha nem szeretné, hogy a társított Bluetooth készülék a jövőben automatikusan csatlakozzon RV / Camper készülékéhez, kitörölheti azt. Amennyiben törli a párosított okostelefont, az RV / Camper készülékkel szinkronizált névjegyek és híváselőzmények is törlésre kerülnek.

- 1 Válassza a **Beállítások** > **Vezeték nélküli hálózatok** > **Bluetooth** elemet.
- 2 A Bluetooth készülék neve mellett válassza a  > **Elfelejt** lehetőséget.

Forgalom

ÉRTESÍTÉS

A Garmin nem vállal felelősséget a közlekedési adatok pontosságáért és időszerűségéért.

Készüléke információkat nyújthat a fennmaradó út vagy az aktuális útszakasz forgalmáról. Beállíthatja, hogy készüléke elkerülje a forgalmat az útvonal kiszámításakor, és hogy új útvonalat keressen, ha forgalmi fennakadás alakul ki az aktuális útvonalon (*Forgalombeállítások*, 46. oldal). A forgalmi térképen áttekintheti a közeli forgalmi fennakadásokat.

A további forgalmi információk nyújtásához készülékének forgalmi adatokat kell fogadnia.

- Minden termékmodell képes ingyenes forgalmi adatok fogadására a(z) Garmin Drive alkalmazással (*Közlekedési adatok fogadása az okostelefon használatával*, 37. oldal).

A közlekedési adatok nem minden területen érhetők el. A forgalmi adatok lefedettségéről a garmin.com/traffic weboldalon találhat információkat.



Közlekedési adatok fogadása az okostelefon használatával

Készüléke ingyenes forgalmi adatokat fogadhat egy, a Garmin Drive alkalmazást futtató okostelefonhoz csatlakoztatva.



- 1 Csatlakoztassa eszközét a Garmin Drive alkalmazáshoz (*Párosítás okostelefonnal*, 34. oldal).
- 2 RV / Camper készülékén válassza a **Beállítások** > **Forgalom** > **Forgalom** lehetőséget, és ellenőrizze, hogy a **Élő forgalmi adatok** opció van-e kiválasztva.

Forgalom megtekintése a térképen

A forgalmi térkép színekkel jelöli a forgalmi helyzetet, illetve a közeli utak esetleges közlekedési akadályait.

- 1 A főmenüben válassza ki a  > **Navigáció** > **Forgalom** lehetőséget.
- 2 Szükség esetén válassza ki a  > **Jelmagyarázat** lehetőséget a közlekedési térképen lévő jelölések magyarázatának megtekintéséhez.

Közlekedési események keresése

- 1 A főmenüben válassza ki a  > **Navigáció** > **Forgalom** lehetőséget.
- 2 Válassza ki az  > **Események** lehetőséget.
- 3 Válassza ki a lista egyik elemét.
- 4 Ha több közlekedési esemény van, a nyílak segítségével tekintse meg a további közlekedési eseményeket.

Hangvezérlés

MEGJEGYZÉS: a hangvezérlés nem érhető el minden nyelven, illetve régióhoz, és lehetséges, hogy nem érhető el minden modell esetében.

MEGJEGYZÉS: Zajos környezetben előfordulhat, hogy a Hangvezérelt navigáció nem a kívánt módon működik. A Hangvezérlés segítségével a készüléket szavak és parancsok kimondásával is használhatja. A Hangvezérlés menü hangvezérlési parancsokat és az elérhető parancsok listáját tartalmazza.

Tippek az eszköz hangvezérléséhez

- Beszéljen a készülék irányába érhető hangon.
- Minden kérést ezzel kezdjen: *OK, Garmin*.
- Ahhoz, hogy az eszköz pontosabban értse a parancsokat, csökkentse a háttérzajokat, például a beszélgetés hangját vagy a rádió hangját.
- Szükség szerint válaszoljon a készülék hangutasításaira.
- Ha nem kap hasznos választ, próbálja átfogalmazni a kérést.
- Ha az eszköz nem válaszol a kérésekre, ellenőrizze, hogy nem helyezte-e egy hangszóró vagy levegőnyílás közelébe, amelyek a mikrofont zavaró zajt eredményezhetnek.

A Garmin hangaktivált navigáció elindítása

A Garmin hangaktivált navigáció lehetővé tesz egyszerű nyelven elmondott kéréseket, amelyekkel rákereshet helyekre és címekre, útvonalakat indíthat el lépésről lépésre történő utasításokkal, kihangosított hívásokat kezdeményezhet, stb.

- Mondja, hogy *OK, Garmin*, és szóban mondja el a kérést.
Például ilyesmiket mondhat:
 - *OK, Garmin, take me home.*
 - *OK, Garmin, where's the library?*

Érkezési idő ellenőrzése

Aktív útvonal közben kimondhat bizonyos kifejezéseket, hogy ellenőrizze az úti célhoz való megérkezés becsült idejét.

Mondja a következőt: *OK, Garmin, what time will we arrive?*

Telefonhívás kezdeményezése hangparanccsal

Hangvezérléssel felhívhatja társított okostelefonja telefonkönyvének bármelyik névjegyét.

Mondja a következőt: *OK, Garmin, call*, és mondja be az adott nevet.

Például mondhatja a következőt: *OK, Garmin, call Mom..*

Eszközbeállítások módosítása hangparanccsal

Hasonló kifejezések kimondásával megadhatja a készülékbeállításokat 0 és 10 közötti értéken.

- *OK, Garmin, increase the volume.*
- *OK, Garmin, set the volume to 0.*
- *OK, Garmin, set the volume to 9.*

Az alkalmazások használata

A Felhasználói kézikönyv megtekintése a készüléken

Készülékének képernyőjén számos nyelven megtekintheti a teljes felhasználói kézikönyvet.

- 1 Válassza az  > **Eszközök** > **Felhasználói kézikönyv** elemet.

A felhasználói kézikönyv ugyanazon a nyelven jelenik meg, mint a szoftver szövege ([A szöveg nyelvének beállítása, 47. oldal](#)).

- 2 Válassza a  lehetőséget a felhasználói kézikönyvben való kereséshez (opcionális).

Útvonaltervező

Az útvonaltervezőt használhatja útvonal létrehozásához és mentéséhez, hogy később navigálhasson rajta. Ez hasznos lehet szállítási útvonal, vakáció vagy utazás tervezésekor. A további testreszabáshoz szerkesztheti a mentett útvonalat, többek között helyszínek átrendezésével, valamint ajánlott látnivalók és alakítási pontok hozzáadásával.

Az útvonaltervező segítségével aktív útvonalát is szerkesztheti és mentheti.

Útvonal tervezése

Az útvonal sok helyszínt foglalhat magában, és legalább egy kezdőpontot és egy úti célt tartalmaznia kell. A kezdőpont helye az a hely, amelyről az utat megkezdeni tervezi. Ha az útvonal navigálását máshonnan kezdi meg, a készülék lehetőséget biztosít, hogy először a kezdőpont helyéhez tervezzen útvonalat. Retúr utazás esetén a kezdőpont helye és a végső úti cél azonos lehet.

- 1 Válassza az **Útvonaltervező** > **Út létrehozása** lehetőséget.

- 2 Szükség esetén válassza ki a tervezési módot.

MEGJEGYZÉS: a készülék alapértelmezett beállítása a Gyorsabb mód.

- 3 Válasszon ki egy lehetőséget kezdőpontként:

- Válasszon egy helyet a térképen.
- Válassza a  lehetőséget, és keresse meg a helyet ([Hely keresése a keresősáv használatával, 22. oldal](#)).

- 4 További helyek felvételéhez ismétlje a 3. lépést.

MEGJEGYZÉS: az utolsóként felvett hely az úti cél.

- 5 Az összes szükséges hely hozzáadása után válassza a  lehetőséget.

Helyszínek szerkesztése és átrendezése az útvonalon





- 1 Válassza ki az **Útvonaltervező** lehetőséget.

- 2 Válasszon ki egy elmentett útvonalat.

- 3 Válassza a **Lista** lehetőséget.



- 4 Válassza ki a helyet.

- 5 Válasszon ki egy lehetőséget:

- A hely módosításához válassza a  lehetőséget, majd adjon meg egy új helyet.
- A helyszín felfelé vagy lefelé történő mozgatásához válassza a  lehetőséget, majd húzza át a helyszínt az útvonal kívánt pontjára.
- A kiválasztott helyet követő új helyszín hozzáadásához válassza az  lehetőséget.
- A helyszín eltávolításához válassza a  lehetőséget.

Útvonal útvonaltervezési beállításainak módosítása

Testre szabhatja, hogy készüléke hogyan tervezze meg az útvonalat.

- 1 Válassza az  > **Útvonaltervező** elemet.
- 2 Válasszon ki egy elmentett útvonalat.
- 3 Válassza a(z)  lehetőséget.
- 4 Válasszon ki egy lehetőséget:
 - Ha alakítási pontokat szeretne hozzáadni az útvonalhoz, válassza az **Alakítás** lehetőséget, majd válasszon ki legalább egy helyet.
 - Az útvonal tervezési módjának módosításához érintsen meg egy útvonalszakaszt, és válasszon egy tervezési módot.

Navigálás mentett útvonalon

- 1 Válassza az  > **Útvonaltervező** elemet.
- 2 Válasszon ki egy elmentett útvonalat.
- 3 Válassza az **Menj!** lehetőséget.
- 4 Válassza ki az első helyszínt, ahová navigálni kíván, majd válassza ki az **OK** elemet.
- 5 Válassza az **Indítás** lehetőséget.

A készülék kiszámítja jelenlegi helyétől a kiválasztott helyhez vezető útvonalat, majd sorrendben elvezeti Önt az útvonal fennmaradó úti céljaihoz.

Aktív útvonal szerkesztése és mentése

Ha egy útvonal aktív, az útvonaltervező segítségével szerkesztheti és elmentheti azt.

- 1 Válassza az  > **Útvonaltervező** > **Aktív útvonalam** lehetőséget.
- 2 Végezze el útvonala szerkesztését az útvonaltervező funkcióinak segítségével.

Az útvonal minden módosítás elvégzésekor újraterveződik.
- 3 Válassza a **Mentés** elemet az útvonal mentéséhez, hogy később újra navigálhasson rajta (opcionális).

Hűségprogramok

RV / Camper készülékéről hozzáférhet az Egyesült Államok bizonyos pihenőinek hűségprogramjaihoz, beleértve a Pilot Flying J Travel Centers pihenőket. A RV / Camper készülékén lévő hűségprogramhoz kapcsolódó alkalmazások segítségével ellenőrizheti jutalompontjai aktuális egyenlegét, valamint a hűségprogramhoz kapcsolódó egyéb információkat. A hűségprogram funkcióinak aktiválásához jelentkezzen be hűségprogramhoz kapcsolódó fiókjába a Garmin Drive alkalmazásban.



MEGJEGYZÉS: ez a funkció csak az Egyesült Államokban érhető el.

A szervizelőzmények naplózása

A jármű karbantartásakor és javításakor regisztrálhatja a dátumot és a kilométerszámláló állását. A készülék számos szervizkategóriát kínál fel, melyekhez egyéni kategóriákat is hozzáadhat (lásd: [Szervizkategóriák hozzáadása](#), 41. oldal).



- 1 Válassza az  > **Eszközök** > **Szervizelőzmények** lehetőséget.
- 2 Válasszon szervizkategóriát.
- 3 Válassza a **Bejegyzés hozzáadása** lehetőséget.
- 4 Írja be a kilométerszámláló állását, és válassza a **Tovább** lehetőséget.
- 5 Fűzzön hozzá megjegyzést (opcionális).
- 6 Válassza a **Kész** lehetőséget.

Szervizkategóriák hozzáadása



- 1 Válassza az  > **Eszközök** > **Szervizelőzmények** lehetőséget.
- 2 Válassza a  > **Kategória hozzáadása** elemet.
- 3 Írja be a kategória nevét, és válassza a **Kész** lehetőséget.

Szervizkategóriák törlése

Szervizkategória törlésekor a kategória minden szervizbejegyzése is törlésre kerül.

- 1 Válassza az  > **Eszközök** > **Szervizelőzmények** lehetőséget.
- 2 Válassza a  > **Kategóriák törlése** lehetőséget.
- 3 Válassza ki a törölni kívánt szervizkategóriákat.
- 4 Válassza ki a **Törlés** lehetőséget.

Szervizkategóriák átnevezése



- 1 Válassza az  > **Eszközök** > **Szervizelőzmények** lehetőséget.
- 2 Válassza ki az átnevezni kívánt kategóriát.
- 3 Válassza a  > **Kategória átnevezése** lehetőséget.
- 4 Írjon be egy nevet, majd válassza a **Kész** lehetőséget.

Szervizbejegyzés szerkesztése

A megjegyzést, kilométerszámláló-állást és a szervizbejegyzés dátumát szerkesztheti.

- 1 Válassza az  > **Eszközök** > **Szervizelőzmények** lehetőséget.
- 2 Válasszon kategóriát.
- 3 Válassza ki az egyik mezőt.
- 4 Írja be az új információt, és válassza a **Kész** lehetőséget.

Szervizbejegyzések törlése

- 1 Válassza az  > **Eszközök** > **Szervizelőzmények** lehetőséget.
- 2 Válasszon szervizkategóriát.
- 3 Válassza a  > **Bejegyzések törlése** lehetőséget.
- 4 Válassza ki a törölni kívánt szervizbejegyzéseket.
- 5 Válassza ki a **Törlés** lehetőséget.

Az időjárás-előrejelzés megtekintése

Ahhoz, hogy használhassa ezt a funkciót, előbb időjárási adatoknak kell érkezniük a készülékére. Készülékét a Garmin Drive alkalmazáshoz csatlakoztatva időjárási adatokat fogadhat (*Párosítás okostelefonnal*, 34. oldal).

- 1 A kezdőképernyőn válassza az időjárás segédprogramot (*Kezdőképernyő*, 10. oldal).
A készülék az aktuális időjárási viszonyokat és az elkövetkező néhány napra vonatkozó előrejelzést is mutatja.
- 2 Válasszon ki egy napot.
Ekkor megjelenik az adott napra vonatkozó részletes előrejelzés.

Időjárás megtekintése egy másik város közelében

- 1 A kezdőképernyőn válassza az időjárás segédprogramot (*Kezdőképernyő*, 10. oldal).
- 2 Válassza ki az **Jelenlegi pozíció**.
- 3 Válasszon ki egy lehetőséget:
 - Valamely kedvenc város időjárásának megtekintéséhez válassza ki az adott várost a listából.
 - Kedvenc város hozzáadásához válassza a **Település hozzáadás** lehetőséget, majd adja meg a város nevét.

Garmin PowerSwitch™ alkalmazás

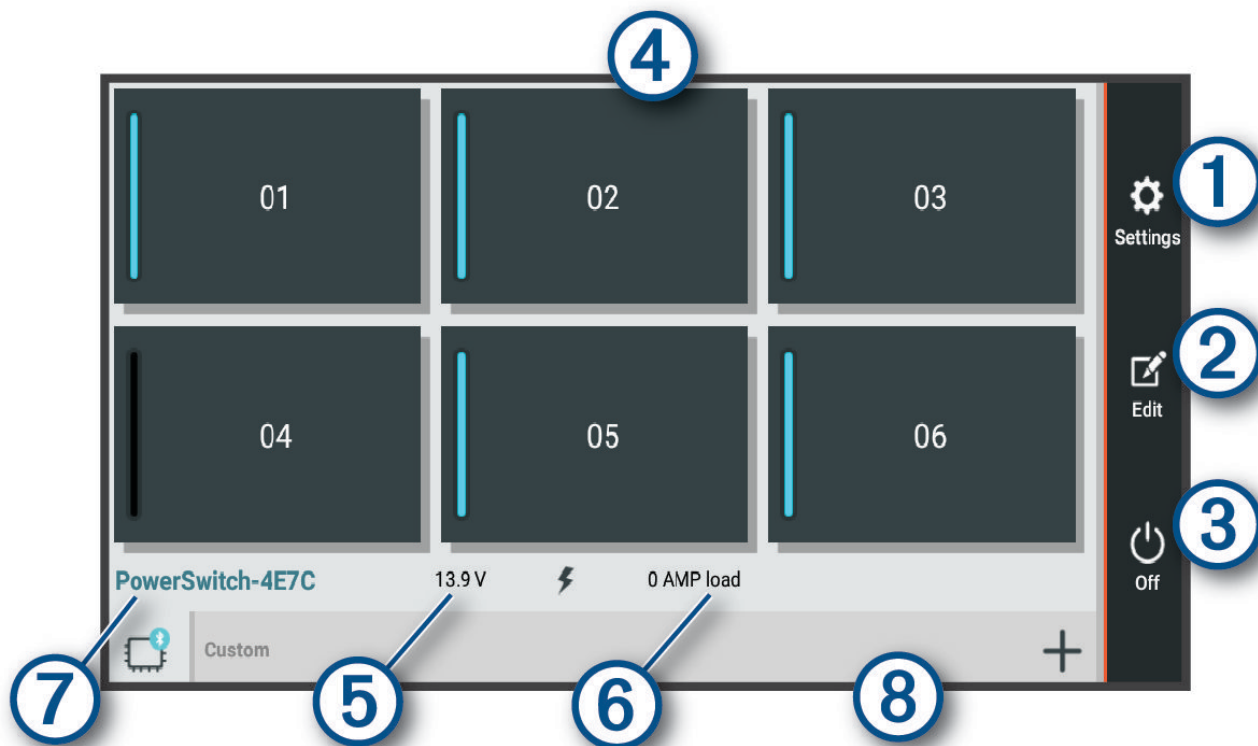

①	Megnyitja az alkalmazásbeállítások menüpontot
②	Belép a szerkesztés módba, ahol az alkalmazás elrendezése és a funkciók módosíthatók
③	Minden kimenetet kikapcsol
④	Minden csatlakoztatott kimenetet bekapcsol
⑤	Megjeleníti a bemeneti feszültséget
⑥	Megjeleníti a kiválasztott Garmin PowerSwitch eszköz teljes áramfelvételét
⑦	Megjeleníti az eszköz nevét
⑧	Megjeleníti a(z) Garmin PowerSwitch eszköz lapjait és az egyéni elrendezésű lapokat

Főkapcsoló aktiválása



Ahhoz, hogy a Garmin PowerSwitch alkalmazással kapcsolókat aktiválhasson, Garmin PowerSwitch készülékét be kell szerelnie gépjárművébe, és párosítania kell a Garmin PowerSwitch alkalmazással.

A Garmin PowerSwitch alkalmazásban jelöljön ki egy bekapcsológombot egy kapcsoló be- és kikapcsolásához.

Minden kapcsoló kikapcsolása

Válassza a lehetőséget.

Gombok testreszabása

- 1 A Garmin PowerSwitch alkalmazás képernyőjéről válassza ki a  elemet.
Az alkalmazás belép szerkesztési módba.
- 2 A testre szabni kívánt gombon válassza ki a  elemet.
- 3 Válasszon ki egy lehetőséget:
 - A gomb nevének módosításához válassza a **Gomb címkéje** mezőt, majd adja meg a kívánt nevet.
 - Egy ikonnak a gombhoz történő hozzáadásához válassza az **Ikön** mezőt, majd válasszon egy ikont.
 - A gomb színének módosításához válassza ki a kívánt színt.
 - A gomb üzemmódjának módosításához válassza ki a kívánt üzemmódot.
 - A kapcsoló érzékenységének módosításához használja a csúszkát.
 - Ha a gombot egy vezérlőbemenettel kívánja működtetni, válassza ki a kívánt vezérlőbemenetet.
- 4 Válassza a  lehetőséget.
- 5 Válassza a **Kész** lehetőséget.

Kapcsoló hozzárendelése vezérlőbemenethez



A vezérlőbemeneti funkciók használata előtt csatlakoztatnia kell egy vezérlőbemenetet Garmin PowerSwitch készülékéhez (*Vezérlőbemenet csatlakoztatása, 57. oldal*).

Beállíthatja, hogy egy vagy több kapcsoló is bekapcsoljon, amikor a Garmin PowerSwitch készülék vezérlőbemeneti jelet fogad.



- 1 Válassza ki a  elemet.
- 2 Válassza ki Garmin PowerSwitch készülékét.
- 3 Válasszon ki egy vezérlőbemenetet.
- 4 Válasszon ki egy vagy több kapcsolót.

Egyéni elrendezés hozzáadása



A Garmin PowerSwitch alkalmazáshoz hozzáadhat egyéni elrendezés lapot. Az egyedi elrendezéshez hozzáadott gombok egyszerre több kapcsolót is vezérelhetnek.

- 1 A Garmin PowerSwitch alkalmazásban válassza ki a  elemet.
A készülék szerkesztési módba lép.
- 2 Válassza a  lehetőséget.



Gomb hozzáadása Egyéni elrendezéshez

- 1 Válasszon ki a(z) Garmin PowerSwitch alkalmazásban egy egyéni elrendezésű lapot.
- 2 Válassza ki a  elemet.
Az alkalmazás belép szerkesztési módba.
- 3 Válassza a **Gomb hozzáadása** lehetőséget.
- 4 Az új gombon válassza ki a  elemet.
- 5 Válasszon ki egy lehetőséget:
 - A gomb nevének módosításához válassza a **Gomb címkéje** mezőt, majd adja meg a kívánt nevet.
 - Egy ikonnak a gombhoz történő hozzáadásához válassza az **Ikon** mezőt, majd válasszon egy ikont.
 - A gomb színének módosításához válassza ki a kívánt színt.
- 6 Válassza a **Művelet hozzáadása** elemet.
- 7 Szükség esetén válasszon ki egy Garmin PowerSwitch eszközt és egy kapcsolót.
- 8 Válasszon ki egy műveletet:
 - Ha azt szeretné, hogy a kapcsoló a gomb minden egyes megnyomásával be- vagy kikapcsoljon, válassza a **Átkapcsolás** lehetőséget.
 - Ha szeretné beállítani, hogy a gomb bekapcsolja a kapcsolót, válassza a **Bekapcsolás** lehetőséget.
 - Ha szeretné beállítani, hogy a gomb kikapcsolja a kapcsolót, válassza a **Kikapcsolás** lehetőséget.
- 9 Válassza ki a gomb üzemmódját:
 - Ha azt szeretné, hogy a gomb egyetlen érintéssel aktiválódjon, válassza a **Normál** lehetőséget.
 - Ha azt szeretné, hogy a gomb csak annak megérintésekor legyen aktív, válassza a **Pillanatnyi** lehetőséget.
 - A gomb ismételt be- és kikapcsolásának beállításához válassza a **Készenléti** lehetőséget, majd adja meg az időintervallumokat.
- 10 Adott esetben a csúszka segítségével beállíthatja a lámpák fényerejét.
- 11 Válassza a  lehetőséget.
- 12 Szükség esetén válassza a **Művelet hozzáadása** lehetőséget, hogy további műveleteket adjon hozzá a gombhoz.
A Garmin PowerSwitch készülék minden kapcsolójához hozzáadhat egy műveletet.

A gombok elrendezése egyéni elrendezési lapon

- 1 Válasszon ki a Garmin PowerSwitch alkalmazásban egy egyéni elrendezésű lapot.
- 2 Válassza ki a  elemet.
Az alkalmazás belép szerkesztési módba.
- 3 Tartsa lenyomva az  elemet az áthelyezni kívánt gombon, majd húzza át a gombot az új helyére.

Egyéni elrendezés vagy gomb törlése

- 1 Válasszon ki a(z) Garmin PowerSwitch alkalmazásban egy egyéni elrendezésű lapot.
- 2 Válassza ki a  elemet.
Az alkalmazás belép szerkesztési módba.
- 3 Válasszon ki egy lehetőséget:
 - Gomb törléséhez válassza ki a törölni kívánt gomb  elemét.
 - Elrendezéslap törléséhez válassza ki a törölni kívánt elrendezéslap  elemét.

Beállítások

Navigációs beállítások

Válassza a **Beállítások** > **Navigáció** lehetőséget.

Tervezési mód: az útvonaltervezési mód beállítása.

Elkerülések: az útvonalon elkerülendő útjellemzők megadása.

Egyéni elkerülések: segítségével meghatározott utakat és területeket elkerülhet.

Korlátozott mód: minden olyan funkciót kikapcsol, amely jelentős kezelői figyelmet igényel.

Beszéd nyelve: beállítja a navigációs hangutasítások nyelvét.

Utazási előzmény: lehetővé teszi, hogy a készülék feljegyezze az Ön által meglátogatott helyeket. Ezáltal megtekintheti az útnaplót, használhatja az Útelőzmények funkciót és a myTrends által javasolt útvonalakat is.

Összes útnapló törlése: lehetővé teszi az eszközön lévő összes utazási előzmény törlését.

Térkép- és járműbeállítások

Válassza a **Beállítások** > **Térkép megjelenítése** lehetőséget.

Jármű: a járműikon beállítása, amely az Ön pozícióját jelzi a térképen.

Beszéd nyelve: beállítja a navigációs hangutasítások nyelvét.

Térképnézet: a térkép perspektívájának beállítása.

Térkép részletezés: a térkép részletességi szintjének beállítása. A részletesebb megjelenítés lassíthatja a térkép megjelenését.

Térkép témája: a térképadatok színének módosítása.

Térképrétegek: a térképoldalon megjelenő adatok beállítása (*A térképrétegek testre szabása, 33. oldal*).

Automatikus nagyítás: a nagyítási szint automatikus kiválasztása a térkép optimális használhatósága érdekében. Ha a funkció ki van kapcsolva, akkor kézzel kell nagyítania/kicsinyítenie a térképen.

Skip Next Stop Confirmation: beállítja, hogy egy megerősítő üzenet jelenjen meg, amikor kihagyja az útvonal egyik megállóját.

myMaps: beállítja a készülék által használt telepített térképeket.

Térképek engedélyezése

Lehetőség van a készülékre telepített térképtermékek engedélyezésére.

TIPP: további térképtermékek vásárlásához látogasson el a garmin.com/maps oldalra.

1 Válassza a **Beállítások** > **Térkép megjelenítése** > **myMaps** elemet.

2 Válasszon térképet.

Csatlakozás egy vezeték nélküli hálózathoz

1 Válassza ki a **Beállítások** > **Vezeték nélküli hálózatok** > **Wi-Fi** lehetőséget.

2 Szükség esetén válassza ki a kapcsolót a vezeték nélküli technológia bekapcsolásához.

3 Válasszon ki egy vezeték nélküli hálózatot.

4 Szükség esetén adja meg a titkosítási kulcsot.

A készülék csatlakozik a vezeték nélküli hálózathoz. A készülék megjegyzi a hálózat adatait, és automatikusan kapcsolódik, ha a jövőben visszatér erre a helyre.

A Bluetooth vezeték nélküli funkció bekapcsolása

Válassza a **Beállítások** > **Vezeték nélküli hálózatok** > **Bluetooth** elemet.

Vezetői asszisztencia beállításai

Lépjen a **Beállítások > Vezetői asszisztencia** menübe.

A vezetőnek szóló, hallható riasztások: hallható figyelmeztetések engedélyezése az egyes, vezetőnek szóló figyelmeztetésekhez (*A vezető figyelmét felkeltő funkciók és figyelmeztetések, 13. oldal*).

Közeledési riasztások: figyelmezteti Önt, ha sebességmérő vagy jelzőlámpába telepített kamerához közelít.

Útvonal előnézete: a navigáció indításakor megmutatja az útvonalon lévő főbb utak előnézetét.

Pihenőtervezés: emlékezteti Önt a pihenők beiktatására, valamint hosszabb időn át tartó vezetés esetén megjeleníti a közelgő szolgáltatásokat. A pihenőemlékeztetők és a közelgő szolgáltatásokra vonatkozó javaslatok be- és kikapcsolhatók.

Forgalombeállítások

Válassza a főmenü **Beállítások > Forgalom** elemét.

Forgalom: engedélyezi a forgalom funkciót.

Jelenlegi szolgáltató: beállítja közlekedésiadat-szolgáltatót a forgalmi adatok használatához. Az Automat. lehetőség esetén automatikusan a rendelkezésre álló legjobb adatok kiválasztása történik.

Előfizetések: a forgalmi információkra vonatkozó aktuális előfizetések listázása.

Útvonal optimalizálása: lehetővé teszi, hogy a készülék az optimalizált alternatív útvonalakat automatikusan vagy kérésre alkalmazza (*Forgalmi akadályok elkerülése az útvonalon, 19. oldal*).

Közlekedési riasztások: beállítja a készülék által megjelenített riasztáshoz tartozó forgalmi akadály súlyosságát.

Megjelenítési beállítások

Válassza a **Beállítások > Eszköz > Kijelző** lehetőséget.

Fényerő szintje: beállítja a készülék kijelzőjének fényerejét.

Sötét téma: a sötét színtéma engedélyezése vagy letiltása.

Háttérkép: beállítja a készülék háttérképét.

Képernyő-időtűllépés: az időtartam beállítása, amely elteltével az akkumulátorról üzemelő készülék kijelzője kikapcsol.

Betűméret: növeli vagy csökkenti a készüléken megjelenő szöveg betűméretét.

Az eszköz elforgatásakor: lehetővé teszi, hogy a képernyő a készülék tájolása alapján automatikusan elforduljon álló vagy fekvő módba, illetve az aktuális tájolásban maradjon.

Hang- és értesítési beállítások

Válassza a **Beállítások > Eszköz > Hang & értesítés** elemet.

Hangerő-csúszkák: állítsa be a navigáció, média, hívások, riasztások és értesítések hangerejét.

Ne zavarjanak: beállítja az automatikus „ne zavarjanak” funkcióra vonatkozó szabályokat. Ez a funkció lehetővé teszi, hogy bizonyos időpontokban vagy események során letilthassa a hallható riasztásokat.

Értesítések alapértelmezett csengőhangja: beállítja készülékén az alapértelmezett értesítési hangot.

Egyéb hangok: lehetővé teszi a hangok engedélyezését vagy letiltását egyéb események esetében – például képernyőérintés, a képernyő lezárása vagy töltés.

Az eszköz zárolása esetén: annak beállítása, hogy az értesítések megjelenjenek-e a képernyőn, amikor a készülék zárolva van.

Alkalmazások értesítései: lehetővé teszi az egyes telepített alkalmazások értesítéseinek engedélyezését vagy letiltását, valamint az egyes alkalmazások „ne zavarjanak” beállításainak módosítását.

Értesítési hozzáférés: lehetővé teszi annak kiválasztását, hogy mely alkalmazások férhessenek hozzá a rendszer- és alkalmazásértesítések elolvasásához.

„Ne zavarjanak” hozzáférés: lehetővé teszi annak kiválasztását, hogy mely alkalmazások esetében engedélyezi a ne zavarjanak beállítások felülírását vagy módosítását.

A hangok és értesítések hangerejének beállítása

- 1 Válassza a **Beállítások > Eszköz > Hang & értesítés** elemet.
- 2 A hangok és értesítések hangerejének beállításához használja a csúszkát.

Riasztás beállítása

- 1 Válassza az **☰ > Eszközök > Óra > ⌚ > +** lehetőséget.
- 2 Állítsa be az időt.
- 3 Szükség esetén válassza ki a váltókapcsolót a riasztás bekapcsolásához.

A helymeghatározási szolgáltatások engedélyezése és letiltása

Ahhoz, hogy készüléke megtalálhassa az Ön tartózkodási helyét, útvonalakat tervezzen és navigációval kapcsolatos segítséget biztosítson, engedélyeznie kell a helymeghatározási szolgáltatások funkciót. Ha nincs elérhető GPS-jel, az útvonaltervezést a helymeghatározási szolgáltatások kikapcsolásával végezheti el. Ha a helymeghatározási szolgáltatások funkció ki van kapcsolva, a készülék egy GPS-szimulátor segítségével számítja ki és szimulálja az útvonalakat.

TIPP: a helymeghatározási szolgáltatások kikapcsolása takarékosabb akkumulátorhasználatot jelent.

- 1 Válassza a **Beállítások > Személyes > Hely** lehetőséget.
- 2 Válassza ki a kapcsolót a helymeghatározási szolgáltatások engedélyezéséhez vagy letiltásához.

A szöveg nyelvének beállítása

Kiválaszthatja, hogy a készülékszoftver szövege milyen nyelven jelenjen meg.

- 1 Válassza a **Beállítások > Személyes > Nyelv és bemenet > Nyelv** elemet.
- 2 Válassz nyelvet.

Dátum- és időbeállítások

Válassza a **Beállítások > Rendszer > Dátum és idő** elemet.

Hálózat által biztosított idő használata: automatikusan beállítja az időzónát a csatlakoztatott hálózattól származó információk alapján.

Hálózat által biztosított időzóna használata: beállítja az időzónát a készüléken, amikor le van tiltva az Hálózat által biztosított idő használata lehetőség.

24 órás formátum használata: engedélyezi a 24 órás időformátumot.

Eszközbeállítások

Válassza a **Beállítások > Eszköz** lehetőséget.

Jogi információk: lehetővé teszi a végfelhasználói licen szerződés (EULA) és a szoftverek licen információinak megtekintését.

Szabályozó: megjeleníti az e-címkével kapcsolatos szabályozási és megfelelőségi információkat.

Garmin készülék adatok: megjeleníti a hardverrel és a szoftververzióval kapcsolatos információkat.

Beállítások visszaállítása

Lehetőség van bizonyos beállításkategóriák gyári alapértékekre történő visszaállítására.

- 1 Válassza a **Beállítások** elemet.
- 2 Válasszon egy beállításkategóriát.
- 3 Válassza a **⋮ > Visszaállítás** lehetőséget.

”Eszközadatok”

Az e-címkével kapcsolatos szabályozó és megfelelőségi információk megjelenítése

- 1 Görgessen a beállítások menü legvégére.
- 2 Válassza a **Eszköz > Szabályozó** lehetőséget.

Specifikációk

Üzemi hőmérséklet-tartomány	-20° és 55°C között (-4° és 131°F között)
Töltési hőmérséklet	0° és 45°C között (32° és 113°F között)
Hálózati bemenet	Autós töltő (mellékelve). Hálózati adapter (opcionális, kizárólag otthoni és irodai használatra).
Akkumulátor típusa	Tölthető lítiumion-akkumulátor
EU SAR (RV 895 Camper 895)	0,45 W/kg test esetén, 0,67 W/kg végtag esetén
Rádiófrekvencia (RV 895 Camper 895)	2,4 GHz maximális 15,1 dBm esetén 5,1 GHz maximális 17,3 dBm esetén 5,7 GHz maximális 13,9 dBm esetén
EU SAR (RV 1095 Camper 1095)	0,38 W/kg test esetén, 0,23 W/kg végtag esetén
Rádiófrekvencia (RV 1095 Camper 1095)	2,4 GHz maximális 13,8 dBm esetén 5,1 GHz maximális 18,6 dBm esetén 5,7 GHz maximális 13,4 dBm esetén

A készülék töltése

MEGJEGYZÉS: ezt a III-as osztályba sorolt terméket LPS tápegységről kell üzemeltetni.

A készülékben található akkumulátort az alábbi módokon töltheti fel.

- Illessze a készüléket a tartóba, és csatlakoztassa a tartót a jármű tápellátásához.
- Csatlakoztassa a készüléket kiegészítő hálózati adapterhez, például fali csatlakozóadapterhez.
Otthoni és irodai használatra alkalmas Garmin AC-DC adapter vásárlásához keressen fel egy Garmin márkakereskedést, vagy látogasson el a www.garmin.com oldalra. A készülék lassabban tölthető, ha harmadik féltől származó adapterhez csatlakoztatja.

A készülék karbantartása

Garmin Támogatóközpont

Ha segítségre vagy információra van szüksége, látogasson el a support.garmin.com oldalra, ahol többek között kézikönyveket, a gyakran intézett kérdésre adott válaszokat és videókat tekinthet meg, illetve ügyféltámogatáshoz juthat.

Térkép- és szoftverfrissítés Wi-Fi-hálózaton

ÉRTESÍTÉS

A térkép-, illetve szoftverfrissítés nagy méretű fájlok letöltésével járhat. Vegye figyelembe az internetszolgáltatásával járó esetleges adatforgalmi korlátozásokat és többletköltségeket. Az adatforgalmi korlátozásokra és a többletköltségekre vonatkozóan internetszolgáltatójánál érdeklődhet.

A térkép- és szoftverfrissítések letölthetők a készülék internetkapcsolatot biztosító Wi-Fi-hálózatra csatlakoztatásával. Így számítógép nélkül tarthatja naprakészen készülékét.

1 Csatlakoztassa készülékét egy külső áramforráshoz a mellékelt USB-kábel segítségével.

MEGJEGYZÉS: a csomag USB áramadaptert nem tartalmaz. Kiegészítő áramadapter vásárlásához látogasson el a garmin.com weboldalra.

2 Csatlakoztassa készülékét egy Wi-Fi-hálózathoz (*Csatlakozás egy vezeték nélküli hálózathoz, 45. oldal*).

A Wi-Fi-hálózathoz csatlakoztatott készülék automatikusan keresni kezdi az elérhető frissítéseket, és egy értesítést jelenít meg, ha talál ilyen frissítést.

3 Válasszon ki egy lehetőséget:

- Amikor megjelenik egy frissítésre vonatkozó értesítés, csúsztassa lefelé az ujját a képernyő teteje felől, és válassza ki a **Frissítés érhető el** lehetőséget.
- A frissítések manuális ellenőrzéséhez válassza a **Beállítások > Frissítések** elemet.

A készülék megjeleníti az elérhető térkép- és szoftverfrissítéseket. Ha van elérhető frissítés, a **Frissítés érhető el** felirat jelenik meg a Térkép vagy a Szoftver elem alatt.

4 Válasszon ki egy lehetőséget:

- Ha az összes elérhető frissítést telepíteni szeretné, válassza a **Letöltés** lehetőséget.
- Ha csak a térképfrissítéseket szeretné telepíteni, válassza a **Térkép** lehetőséget.
- Ha csak a szoftverfrissítéseket szeretné telepíteni, válassza a **Szoftver** lehetőséget.

5 Szükség esetén olvassa el a licencszerződéseket, majd az elfogadásukhoz válassza az **Összes elfogadása** gombot.



MEGJEGYZÉS: ha nem ért egyet a licencfeltételekkel, válassza az Elvet gombot. Ez megszakítja a frissítési folyamatot. Csak a licencfeltételek elfogadása után telepíthet frissítéseket.

6 A frissítés befejeződéséig tartsa készülékét a külső áramforráshoz és a Wi-Fi-hálózathoz csatlakoztatva.

TIPP: ha a térképfrissítés megszakad, készüléke térképadatai hiányosak lehetnek. A hiányos térképadatok helyreállításához ismét frissítenie kell a térképeket.

Térkép- és szoftverfrissítés a Garmin Express szoftverrel

A Garmin Express alkalmazással letöltheti és telepítheti a legújabb térkép- és szoftverfrissítéseket készülékére.

- 1 Amennyiben még nem telepítette számítógépére a Garmin Express alkalmazást, látogasson el a garmin.com/express weboldalra, és a telepítéshez kövesse a képernyőn megjelenő utasításokat (*A Garmin Express telepítése, 51. oldal*).
- 2 Nyissa meg az  Garmin Express alkalmazást.
- 3 Csatlakoztassa készülékét USB-kábellel a számítógéphez.
A kábel kisebb vége a RV / Camper készülék USB-portjához , a nagyobb vége pedig a számítógép egyik szabad USB portjához csatlakozik.

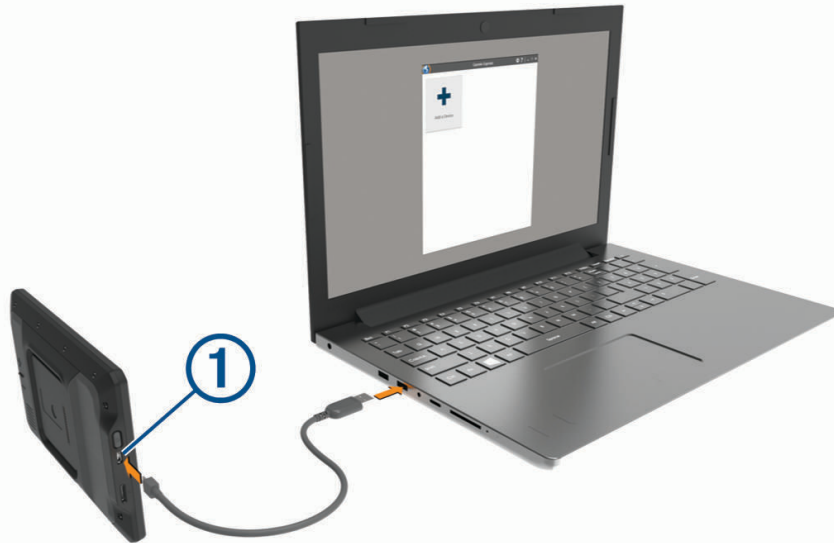

- 4 Amikor RV / Camper készüléke felszólítja a fájltviteli mód megnyitására, válassza a **Folytatás** lehetőséget.
- 5 A Garmin Express alkalmazásban kattintson a **Készülék hozzáadása** lehetőségre.
A Garmin Express alkalmazás megkeresi a készüléket, majd megjeleníti a készülék nevét és sorozatszámát.
- 6 Kattintson a **Készülék hozzáadása** lehetőségre, majd kövesse a képernyőn megjelenő utasításokat a készülék a Garmin Express alkalmazáshoz való hozzáadásához.
A telepítés befejeződésével a Garmin Express alkalmazás megjeleníti a készülékhez elérhető frissítéseket.

Elérhető frissítések

Utoljára ellenőrizve: Most 

Becsült telepítési idő: 1 óra és 18 perc

[Részletek megtekintése](#)

[Összes telepítése](#)

7 Válasszon ki egy lehetőséget:

- Az összes elérhető frissítés telepítéséhez kattintson az **Összes telepítése** lehetőségre.
- Egy adott frissítés telepítéséhez kattintson a **Részletek megtekintése** lehetőségre, majd a kívánt frissítés mellett található **Telepítés** elemre.

A Garmin Express alkalmazás letölti a frissítéseket, és telepíti őket a készülékre. A térképfrissítések sok helyet foglalnak, ezért lassabb internetkapcsolat esetén a művelet sokáig tarthat.

MEGJEGYZÉS: ha a térképfrissítéshez nem elegendő a készülék belső tárhelye, a szoftver további tárhely érdekében felajánlhatja, hogy helyezzen microSD®-kártyát a készülékbe.

8 A frissítések telepítésének befejezéséhez kövesse a frissítési folyamat közben megjelenő utasításokat.

A frissítési folyamat során a Garmin Express alkalmazás például arra kérheti, hogy válassza le, majd ismét csatlakoztassa készülékét.

A Garmin Express telepítése

A Garmin Express alkalmazás Windows® és Mac® rendszert futtató számítógépekre érhető el.

1 Számítógépén látogasson el a garmin.com/express weboldalra.

2 Válasszon ki egy lehetőséget:

- A rendszerkövetelmények megtekintéséhez, valamint a Garmin Express alkalmazás és a számítógép kompatibilitásának ellenőrzéséhez válassza a **Rendszerkövetelmények** lehetőséget.
- Windows operációs rendszer esetén válassza a Letöltés Windowsra lehetőséget. **Letöltés Windows rendszerhez**
- Mac operációs rendszer esetén válassza a Letöltés Mac-re lehetőséget. **Letöltés Mac rendszerhez**

3 Nyissa meg a letöltött fájlt, majd kövesse a képernyőn megjelenő utasításokat a telepítés elvégzéséhez.

A készülék karbantartása

ÉRTESÍTÉS

Óvja az eszközt a leeséstől.

Ne tárolja az eszközt hosszabb időn át magas hőmérsékletnek kitett helyen, mert az a készülék tartós károsodásához vezethet.

Az érintőképernyőt ne érintse meg kemény vagy éles eszközzel, ellenkező esetben károsodás léphet fel.

Ne tegye ki víznek a készüléket.

A külső borítás tisztítása

ÉRTESÍTÉS

A kémiai tisztítóanyagok és oldószerek kárt okozhatnak a műanyag részekben.

1 Tisztítsa meg az eszköz külső borítását (nem az érintőképernyőt) egy enyhe hatású tisztítószerrel.

2 Törölje tisztára az eszközt.

Az érintőképernyő tisztítása

1 Használjon egy puha, tiszta és szőszmentes ruhát.

2 Szükség esetén enyhén nedvesítse be a ruhát tiszta vízzel.

3 Nedves ruha használata esetén kapcsolja ki a készüléket és válassza azt le az áramforrásról.

4 Óvatosan tisztítsa meg a képernyőt a ruhával.

A lopás elkerülése érdekében

- Távolítsa el a készüléket és a tartót, ha nincsenek használatban.
- Távolítsa el a tapadókorong által hátrahagyott nyomot a szélvédőről.
- Ne tartsa az egységet a kesztyűtartóban.
- Regisztrálja készülékét a Garmin Express szoftver segítségével (garmin.com/express).

A készülék újraindítása

Újraindíthatja készülékét, ha az nem működik.

Tartsa lenyomva a bekapcsológombot 7 másodpercig.

A készülék, a tartó és a tapadókorong eltávolítása

A tartó eltávolítása a tapadókorongról

- 1 Szükség esetén lazítsa meg a tartót a tapadókorongos golyóhoz rögzítő anyát.
- 2 Forgassa el a tartót bal vagy jobb irányba.
- 3 Alkalmazzon enyhe nyomást, amíg a tartón található aljzat el nem válik a tapadókorongon található golyótól.

A tapadókorong eltávolítása a szélvédőről

- 1 Hajtsa le a tapadókorongon található fogantyút maga felé.
- 2 Húzza a tapadókorongon található fület maga felé.

Hibaelhárítás

A tapadókorong nem marad rajta a szélvédőn

- 1 Tisztítsa meg a tapadókorongot és a szélvédőt alkohollal megdörzsölve.
- 2 Törölje szárazra egy tiszta, száraz ruhával.
- 3 Szerelje fel a tapadókorongot (*Az eszköz beszerelése és töltése a járműben, 3. oldal*).

A tartókonzol nem tartja a helyén a készüléket vezetés közben

A legjobb eredmény érdekében tartsa tisztán a tartókonzolt, és helyezze a készüléket a tapadókorong közelébe.

Ha a készülék vezetés közben elmozdul, a következőket kell tennie.

- Távolítsa el a töltést biztosító állványt a tapadókorong karjáról, majd egy ruha segítségével törölje át a gömbcsuklót.
A por és az egyéb törmelékek csökkenthetik a gömbcsukló tapadását, ez pedig a csukló vezetés közbeni elmozdulását eredményezheti.
- Forgassa a csuklós kart a tapadókorong felé, amennyire csak a szélvédő szöge lehetővé teszi.
Ha a készüléket közelebb helyezi a szélvédőhöz, azzal csökkentheti az útból eredő behatásokat és rezgéseket.

A készülék nem fogadja a műholdas jeleket

- Ellenőrizze, hogy a helymeghatározási szolgáltatások funkció be van-e kapcsolva (*A helymeghatározási szolgáltatások engedélyezése és letiltása, 47. oldal*).
- Vigye a készüléket garázson kívülre, és magas épületektől és fáktól távol eső helyre.
- Néhány percig maradjon egyhelyben.

A készülék nem töltődik a járművemben

- Ellenőrizze, hogy a jármű be van kapcsolva, és ellátja árammal a tápaljzatot.
- Ellenőrizze, hogy a jármű belső hőmérséklete a specifikációknál megadott töltési hőmérséklet-tartományon belül van.
- Ellenőrizze a jármű biztosítódobozát, hogy a jármű tápaljzatához tartozó biztosíték nincs-e kiegészve.

Az akkumulátor viszonylag hamar lemerül

- Csökkentse a kijelző fényerejét (*Megjelenítési beállítások, 46. oldal*).
- Csökkentse a kijelző kikapcsolásához beállított időt (*Megjelenítési beállítások, 46. oldal*).
- Csökkentse a hangerőt (*A hangok és értesítések hangerejének beállítása, 47. oldal*).
- Kapcsolja ki a Wi-Fi-vevőt, ha nem használja (*Csatlakozás egy vezeték nélküli hálózathoz, 45. oldal*).
- Tegye a készüléket energiatakarékos módba, ha nem használja (*A készülék be- és kikapcsolása, 9. oldal*).
- Ne tegye ki a készüléket szélsőséges hőmérsékleti hatásoknak.
- Ne tegye ki a készüléket közvetlen napsugárzásnak.

A készülék nem csatlakozik a telefonhoz

- Válassza a **Beállítások > Vezeték nélküli hálózatok > Bluetooth** lehetőséget.
A Bluetooth lehetőséget engedélyezni kell.
- Engedélyezze a Bluetooth vezeték nélküli technológiát a telefonján, és helyezze a telefont a készülék 10 m-es (33 láb) körzetébe.
- Ellenőrizze, hogy telefonkészüléke kompatibilis-e.
További tájékoztatásért látogassa meg a www.garmin.com/bluetooth weboldalt.
- Végezze el újra a párosítási folyamatot.
A párosítás megismétléséhez először törölnie kell a telefon és a készülék már meglévő párosítását (*Társított Bluetooth eszköz módosítása, 37. oldal*), a párosítást ezt követően végezze el (*Párosítás okostelefonnal, 34. oldal*).

Függelék

Garmin PowerSwitch

FIGYELMEZTETÉS!

A Garmin nyomtatékosan ajánlja, hogy az eszköz beszerelését olyan tapasztalt szakemberre bízsa, aki megfelelő ismeretekkel rendelkezik az elektromos rendszerek területén. A tápvezeték nem megfelelő vezetése a jármű és az akkumulátor károsodását eredményezheti, illetve személyi sérüléshez is vezethet.

A csatlakoztatott Garmin PowerSwitch eszköz segítségével RV / Camper készülékéről vezérelheti a lámpákat, ventilátorokat és még sok egyebet.

Felszerelési szempontok

- Az eszközt az akkumulátor közelében, a mellékelt tápkábel hatótávolságán belül kell felszerelni.
- A szerelési felületnek elég erősnek kell lennie ahhoz, hogy képes legyen megtartani az eszközt.
- A szerelés helyén elegendő helyet kell biztosítani a kábelek elvezetéséhez és csatlakoztatásához.

A készülék felszerelése

Mielőtt felszerelné az eszközt, válassza ki a felszerelés helyét és vásároljon egy, a kiválasztott felülettel kompatibilis tartót.

ÉRTESÍTÉS

A furatok készítése és a tartó járműbe való beszerelése során kerülje el a vezetékeket, műszereket, légszákot, légszákburkolatokat, klímaberendezést és egyéb elemeket. A Garmin nem felelős semmilyen kárért vagy következményért, amely a felszerelésből származik.

- 1 Helyezze a tartót a kiválasztott pontra.



- 2 A tartót sablonként használva jelölje be a két csavar helyét ①.
- 3 Készítsen előfuratokat (opcionális).
Bizonyos típusú rögzítő anyag esetén szükség van előfúrásra. A fúrást ne a tartón keresztül végezze.
- 4 Rögzítse stabilan a tartót a rögzítési felülethez az ahhoz alkalmas eszköz segítségével.

Az előlap felnyitása

Az elektromos kapcsolatok létesítéséhez fel kell nyitnia az előlapot.

1 Hajtsa fel az előlap reteszét ①, majd fordítsa el az óramutató járásával ellentétes irányban.



2 Húzza le az előlapot a készülékről.



Tartozékok csatlakoztatása

ÉRTESÍTÉS

Ne használja a készüléket csörlő vezérlésére vagy tápellátására. Ennek be nem tartása járműve vagy készüléke károsodásához vezethet.

Ne csatlakoztasson áramforrást a tartozék kimeneti csatlakozójához. Ennek be nem tartása járműve vagy készüléke károsodásához vezethet.

A tartozékokkal kapcsolatos követelmények:

- Ellenőrizze minden tartozék névleges áramfelvételét, mielőtt azt rákötné Garmin PowerSwitch készülékére. A készülék csatornánként max. 30 A, a teljes rendszerre nézve pedig maximum 100 A árammal terhelhető.
 - 20–30 A áramfelvételű tartozék esetén használjon 6 mm² (10 AWG) keresztmetszetű vezetékeket.
 - 10–20 A áramfelvételű tartozék esetén használjon 4 mm² (12 AWG) keresztmetszetű vezetékeket.
 - Kevesebb mint 10 A áramfelvételű tartozék esetén használjon 2,5 mm² (14 AWG) keresztmetszetű vezetékeket.
 - Használja a megfelelő méretű csatlakozókat minden bekötésnél.
 - Préselje rá a csatlakozókat a vezetékekre biztonságosan.
- 1 Kösse rá a tartozék pozitív vezetékét ① az egyik tartozék-csatlakozóra ② a(z) Garmin PowerSwitch készüléken.

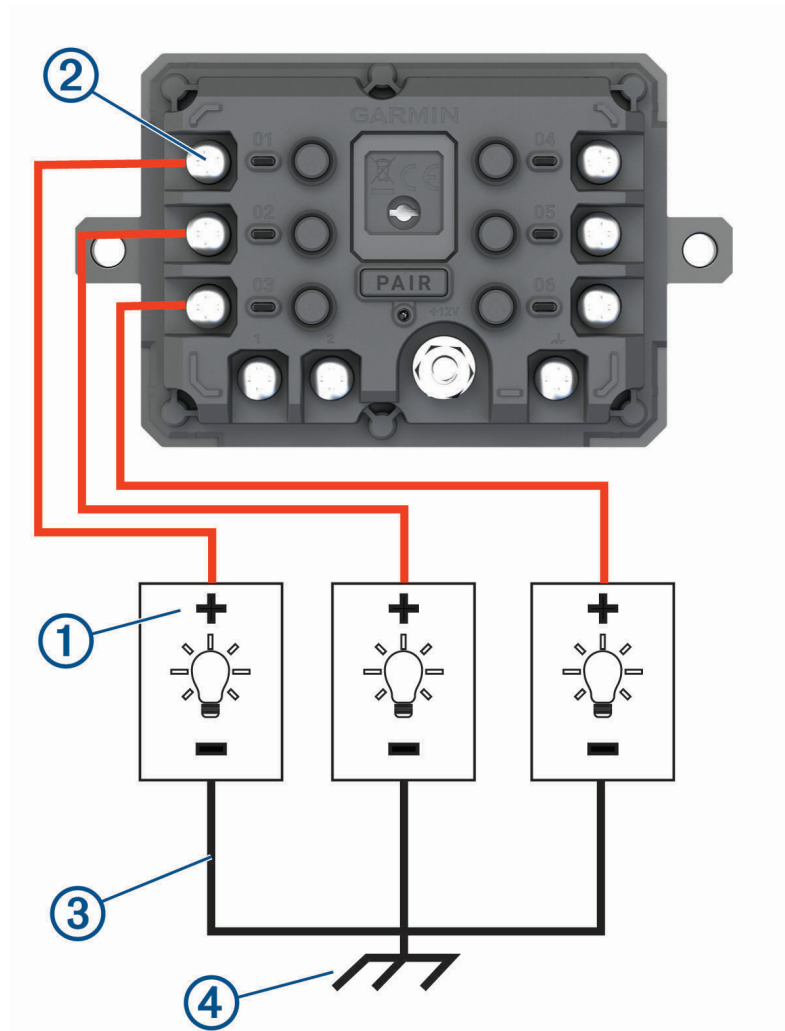

- 2 Kösse a negatív vagy testvezetékét ③ a járműváz egy festetlen testelőcsapjára ④, testelosztó blokkra vagy közvetlenül az akkumulátor negatív sarujára.

VIGYÁZAT!

Ne csatlakoztassa a kiegészítő földvezetékeket a készülék testkivezetéséhez (GND) Garmin PowerSwitch, mert ez személyi sérüléshez vagy anyagi kárhoz vezethet, illetve negatívan befolyásolhatja a készülék működését.

- 3 Ellenőrizze, hogy minden elektromos csatlakozás szoros-e, és nem lazulhat-e meg használat közben.

Vezérlőbemenet csatlakoztatása

A vezérlőcsatlakozókhoz való csatlakozás lehetővé teszi, hogy a Garmin PowerSwitch eszköz bekapcsolja a testreszabható kimeneteket. Például ha csatlakoztatja a jármű gyújtáskapcsolóját egy vezérlőbemeneti csatlakozóhoz, a tartozékok a jármű minden egyes beindításakor automatikusan bekapcsolnak. A vezérlőcsatlakozók 3,3 V és 18 V közötti jelek érzékelésére képesek. A kimeneti funkciókat a Garmin PowerSwitch alkalmazással konfigurálhatja.

Csatlakoztassa a jármű vezérlőforrásához tartozó vezérlővezetékét a Garmin PowerSwitch eszköz két vezérlőcsatlakozójának egyikéhez.

A készülék csatlakoztatása a jármű tápellátásához

Mielőtt a készüléket a jármű tápellátásához csatlakoztatná, távolítsa el a figyelmeztető címkét az eszköz +12V érintkezőjéről.

Mindig ellenőrizze, hogy az elektromos csatlakozások biztonságosak-e, és nem tudnak-e kilazulni az eszköz használata közben.

- 1 Csatlakoztassa a mellékelt földvezeték nagy méretű hurokkal ellátott végét **①** a jármű akkumulátorának negatív érintkezőjéhez.

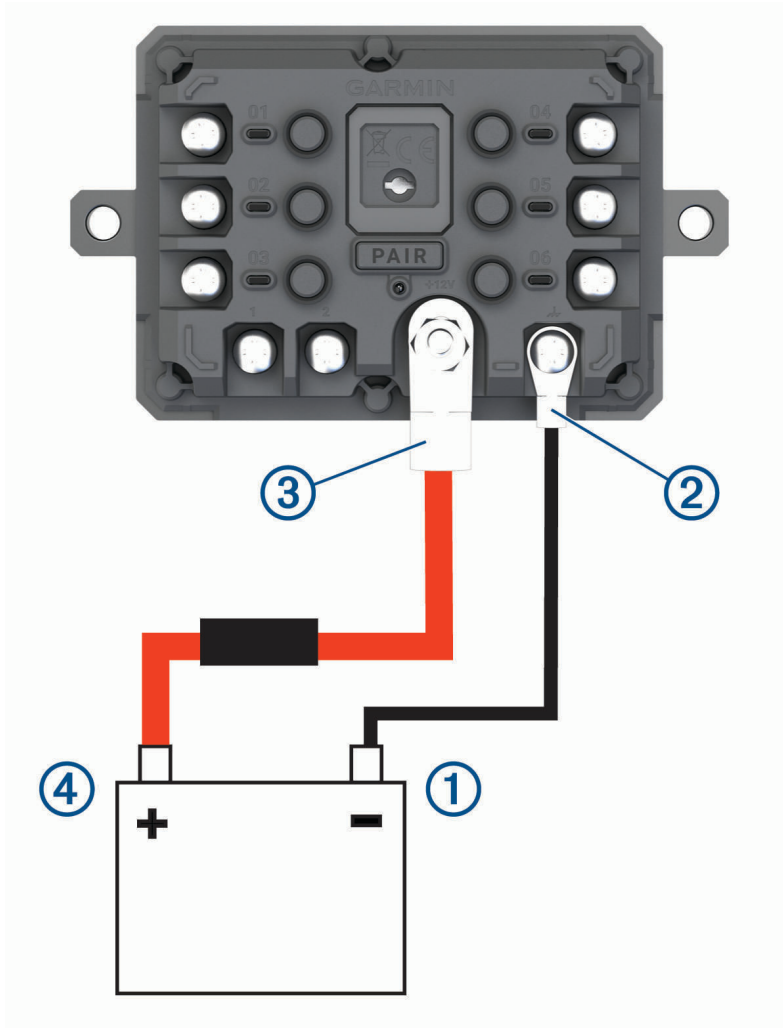

- 2 Csatlakoztassa a mellékelt földvezeték kis méretű hurokkal ellátott végét az eszköz **GND**-érintkezőjéhez **②**.
- 3 Csatlakoztassa a mellékelt 12 V-os kábel kis méretű hurokkal ellátott végét az eszköz **+12V** érintkezőjéhez **③**.
- 4 Húzza meg a +12 V-os érintkezőn lévő $\frac{3}{8}$ hüvelykes anyát legfeljebb 4,52 Nm (40 lbf-in.) nyomatékkal. Ellenőrizze, hogy az anyát nem lehet-e kézzel meglazítani.

ÉRTESÍTÉS

Az érintkező sérülésének megelőzése érdekében ne húzza túl a +12 V-os érintkezőn lévő anyát.

- 5 Csatlakoztassa a 12 V-os kábel nagy méretű hurokkal ellátott végét **④** a jármű akkumulátorának pozitív érintkezőjéhez.

Párosítás Garmin navigációs készülékkel

Garmin PowerSwitch készülékét kompatibilis Garmin navigációs készülékkel is párosíthatja.

- 1 Kapcsolja be Garmin PowerSwitch készülékét, majd helyezze el kompatibilis Garmin navigációs készülékét tőle 1 m (3,3 láb) távolságon belül.
- 2 Kompatibilis navigációs készülékén nyissa meg a Garmin PowerSwitch alkalmazást.
- 3 A képernyőn megjelenő utasítások végrehajtásával fejezze be a párosítási és beállítási eljárást.

Megjelenik az alkalmazás műszerfala. Miután a készülékeket párosította, amennyiben be vannak kapcsolva és hatósugáron belül vannak, automatikusan fognak kapcsolódni.

Garmin PowerSwitch Specifikációk

Méretek (Mé x Szé x Ma)	75 x 125 x 32 mm (2,95 x 4,92 x 1,26 hüvelyk)
Üzemi hőmérséklet-tartomány	-25° és 85°C között (-13° és 185°F között)
Vezeték nélküli frekvencia	2,4 GHz @ 14 dBm
Hálózati bemenet	12 és 16 V között a mellékelt jármű-tápkábel használatával.
Maximális tartozékteljesítmény	30 A
Maximális rendszerteljesítmény	100 A
Áramfelvétel kikapcsolt kimenetekkel	3 mA
Vízbehatalás elleni védelem	IEC 60529 IPX7 ¹

Hibaelhárítás

AGarmin PowerSwitch eszközöm elveszíti a kapcsolatot

- Ellenőrizze, hogy a Garmin PowerSwitch eszköz csatlakoztatva van-e tápellátáshoz.
- Ellenőrizze, hogy a párosított navigációs készüléken vagy okostelefonon be van-e kapcsolva aBluetooth.
- Helyezze közelebb a navigációs készüléket vagy az okostelefont a Garmin PowerSwitch eszközhöz.
- Ellenőrizze, hogy a jármű akkumulátora biztosít-e legalább 12 voltos tápellátást.

A Garmin PowerSwitch készülék automatikusan kikapcsol minden kimenetet, hogy kímélje a jármű akkumulátorát, ha kevesebb mint 11 V feszültséget kap (*A kiegészítők nem kapnak áramot, 59. oldal*).

A kiegészítők nem kapnak áramot

- Ellenőrizze, hogy a Garmin PowerSwitch készülék kap-e áramot a jármű akkumulátorától.
- Ellenőrizze, hogy a jármű akkumulátora biztosít-e legalább 12 voltos tápellátást.
A Garmin PowerSwitch készülék automatikusan kikapcsol minden kimenetet, hogy kímélje a jármű akkumulátorát, ha kevesebb mint 11 V feszültséget kap. A kimenetek visszakapcsolnak, ha a készülék 12 V-nál nagyobb feszültséget érzékel.
- Ellenőrizze, hogy az elektromos csatlakozások biztonságosak-e, és nem tudnak-e kilazulni a jármű használata közben.
- Ellenőrizze, hogy minden csatlakoztatott kiegészítő 30 A-nél kevesebbet fogyaszt-e.
Ha egy kiegészítő 30 A-nál többet fogyaszt, a készülék automatikusan kikapcsolja a kimenetet.
- Ellenőrizze, hogy a rendszer teljes terhelése 100 A alatt van-e.
Ha a készülék 100 A-nél nagyobb rendszerterhelést érzékel, automatikusan kikapcsol minden kimenetet.
- Vizsgálja meg az összes elektromos csatlakozást esetleges rövidzárlat jeleit keresve.

¹ A készülék vízbe ejtés esetén legfeljebb 1 méter mélyen, és legfeljebb 30 percig képes ellenállni a víznek. További részletekért látogasson el a www.garmin.com/waterrating weboldalra.

Vezeték nélküli kamerák

Készüléke megjeleníti az egy vagy több csatlakoztatott vezeték nélküli kamerától érkező videoképet.

A BC™ 50 tolatókamera és egy Garmin navigációs készülék párosítása

A kamerához való csatlakozás előtt engedélyeznie kell a Wi-Fi beállítást a Garmin navigációs készülékén.

A BC 50 vezeték nélküli tolatókamera kompatibilis bizonyos Android. rendszerű Garmin navigációs készülékekkel. A kompatibilitással kapcsolatos további információkért látogasson el a garmin.com/bc50 weboldalra.

Legfeljebb négy BC 50 vezeték nélküli tolatókamerát párosíthat kompatibilis Garmin navigációs készülékéhez.

- 1 Frissítse navigációs készüléke szoftverét a legfrissebb verzióra.

Előfordulhat, hogy a legfrissebb szoftververzió hiányában készüléke nem támogatja a BC 50 kamerát. A szoftverfrissítéssel kapcsolatos további információkért tekintse át a navigációs készülék felhasználói kézikönyvét.

- 2 Kapcsolja be a Garmin navigációs készüléket, és helyezze a kamera 3 m-es (10 láb.) körzetébe.

- 3 Tegye a jármű váltóját hátrameneti fokozatba a kamera áram alá helyezéséhez.

- 4 Válassza a következőt: **☰** > **Eszközök** > **Hátsó nézet** > **+** > **Garmin BC50**.

- 5 Válassza ki BC 50 kameráját a rendelkezésre álló kamerák listájából.

- 6 Pozicionálja a segédvonalakat a képernyőn látható nyilak segítségével.

Ha a kamera vagy a jármű nincs ideális helyzetben a segédvonalak beigazításának elvégzéséhez, később is elvégezheti a műveletet.

- 7 Válassza a **Mentés** lehetőséget.

Miután első alkalommal elvégezte a párosítási folyamatot egy kamerával, a kamera és a navigációs készülék automatikusan csatlakozik, amennyiben be vannak kapcsolva és hatótávolságon belül vannak.

Vezetékes tolatókamera csatlakoztatása

Vezetékes tolatókamera csatlakoztatásához egy 3,5 mm-es kompozit videobemeneti csatlakozóval rendelkező opcionális, videós tartókiegészítőt kell használnia. A tartóeszközt a garmin.com weboldalon vásárolhatja meg. A video-tartóeszköz csak bizonyos készülékmodellekhez van mellékelve.

Csatlakoztathat egy vezetékes tolatókamerát, és megtekintheti a videókat készüléke képernyőjén.

- 1 Cserélje ki az eredeti tartókonzolt a video-tartóeszközzre.

- 2 Csatlakoztassa a kamera videokábelét a tartóeszköz videobemeneti csatlakozójához ①.



A tolatókamera megtekintése

FIGYELMEZTETÉS!

Az eszköz megfelelő használat esetén a helyzetfelismerés javítására szolgál. Nem megfelelő használat esetén a kijelző elvonhatja a figyelmét, ami súlyos személyi sérülést vagy halált okozó balesethez is vezethet. Csak egy pillantás erejéig tekintse meg az eszközön megjelenő információkat. Mindig figyeljen a környezetére – ne nézze hosszabb ideig a kijelzőt, és ne hagyja, hogy a kijelző elvonja a figyelmét. A kijelzőre koncentrálnak előfordulhat, hogy nem sikerül elkerülnie az akadályokat vagy veszélyeket.

Miután párosította kameráját egy kompatibilis Garmin navigációs készülékkel, a navigációs készülék bekapcsolásakor automatikusan megjelenik a kamera képe, és a kamera bármikor megjeleníthető manuálisan.

- Ha a navigációs készülék gyújtással kapcsolt aljzathoz csatlakozik (ajánlott csatlakoztatási mód), kapcsolja be a járművet.
- Ha a navigációs készülék állandó tápellátású aljzathoz csatlakozik, kapcsolja be a navigációs készüléket.
- A kamerakép manuális megjelenítéséhez válassza a  lehetőséget.
- A kamerakép hangvezérléssel történő megjelenítéséhez vagy elrejtéséhez mondja ki a **Videó megjelenítése** vagy **Videó elrejtése** parancsot.

MEGJEGYZÉS: a hangvezérlés nem minden navigációs készüléken érhető el. A hangvezérlés utasításai a navigációs készülék típusától függően eltérőek lehetnek. Ez a funkció nem minden nyelven érhető el, vagy egyes nyelvek esetében további navigációs eszköz beállítására lehet szükség. További információért tekintse meg navigációs készülékén a Voice Command alkalmazást vagy a Hangvezérlés alkalmazást, vagy a navigációs készülék felhasználói kézikönyvét.

Megjelenik a kamera képe. Amikor a kamera érzékeli, hogy a jármű előre felé halad, a kamera automatikusan leállítja a videókép küldését, és a navigációs készülék visszatér a normál működéshez. A kameravideó 2 perc 30 másodperc után automatikusan leáll, függetlenül attól, hogy járműve mozog-e.





Váltás a kamerák között

Amennyiben több kamera is sugároz adatokat készülékére, lehetősége van az egyes kamerákról származó képek közötti váltáshoz.

- 1 Válassza a  > **Eszközök** > **Hátsó nézet** lehetőséget.
- 2 Válasszon egy kamerát a képernyő aljáról.
Megjelenik a kamera videóképe.

A kamera tájolásának módosítása

A kamera járműben való elhelyezkedésétől függően előfordulhat, hogy a készüléken a videó képe alapértelmezésként fejjel lefelé vagy tükrözve jelenik meg. A helyes megjelenítéshez lehetősége van a videó vízszintes elforgatására és függőleges tükrözésére is.

- 1 Válasszon egy lehetőséget a kameranézet felületén:
 - Válassza ki a  > **Videó beállítás** menüpontot.
 - Érintse meg a képernyőt, és válassza a  menüpontot.
- 2 Válassza a  lehetőséget a kép megfordításához, vagy a  lehetőséget a kép tükrözéséhez.
- 3 Válassza a  lehetőséget.

A fedélzeti kamera biztosító állványhoz való csatlakoztatása

⚠ FIGYELMEZTETÉS!

Az Ön felelőssége annak biztosítása, hogy a tartó helye megfelel a vonatkozó törvényeknek és rendeleteknek, és nem gátolja Önt a kilátásban és a jármű biztonságos irányításában.

Mielőtt a biztosító állványhoz csatlakoztatja a fedélzeti kamerát, szerelje fel a fedélzeti kamerát a szélvédőre. A RV / Camper készülékállványt használhatja egy kompatibilis Garmin fedélzeti kamera tápellátásához. Ez hasznos lehet akkor, amikor a RV / Camper készüléket és a fedélzeti kamerát ugyanahhoz az áramforráshoz kell csatlakoztatnia járművében.

- 1 Szerelje fel a RV / Camper készüléket járművébe, és csatlakoztassa a tápellátáshoz (*Az eszköz beszerelése és töltése a járműben, 3. oldal*).
- 2 Ha szükséges, távolítsa el a RV / Camper készüléket a mágneses állványról, hogy az USB-port jobban látható legyen.
- 3 Csatlakoztassa a fedélzeti kamera tápkábelét az állvány **1** mini-USB-portjába.



Adatkezelés

A készülék memóriakártya-nyílással rendelkezik, mely tárolóbővítésre szolgál.

MEGJEGYZÉS: a készülék Windows 7 és annál újabb, valamint Mac OS 10.7 és annál újabb operációs rendszerekkel kompatibilis. Apple számítógépek esetén további, külső féltől származó szoftverre lehet szükség a fájlok olvasásához és írásához.

Tudnivalók a memóriakártyáról

Memóriakártyát beszerezhet egy műszakcikk-forgalmazótól, illetve előre feltöltött Garmin térképszoftvereket is vásárolhat (www.garmin.com). A memóriakártyák használhatók fájlok, például térképek és érdekes helyek tárolására.

A memóriakártya formázása

A készülék használatához egy, a FAT32 fájlrendszer használatával formázott memóriakártya szükséges. Készülékével elvégezheti a memóriakártya ezen fájlrendszer használatával történő formázását.

Ha a memóriakártya nem a FAT32 fájlrendszer használatával van formázva, egy teljesen új memóriakártya formázása szükséges.

MEGJEGYZÉS: a memóriakártya formázásával a kártyán lévő összes adat törlésre kerül.

- 1 Válassza a **Beállítások > Eszköz > Tárhely és USB**.
- 2 Válassza ki a memóriakártyát.
- 3 Válassza a **⋮ > Tárhely beállításai > Formázás > SD KÁRTYA FORMÁZÁSA** lehetőséget.
- 4 Válassza a **Kész** lehetőséget.

A készülék számítógéphez történő csatlakoztatása

A készülék egy USB-kábel segítségével csatlakoztatható a számítógéphez.

- 1 Az USB-kábel keskeny végét csatlakoztassa a készüléken található portba.
 - 2 Az USB-kábel vastagabb végét a számítógép USB-portjába csatlakoztassa.
 - 3 Amikor RV / Camper készüléke felszólítja a fájlátviteli mód megnyitására, válassza a **Folytatás** lehetőséget.
- A számítógép operációs rendszerétől függően a készülék hordozható készülékként, cserélhető meghajtóként vagy cserélhető kötetként jelenik meg.

Adatok átvitele a számítógépről

- 1 Csatlakoztassa a készüléket a számítógéphez (lásd a [A készülék számítógéphez történő csatlakoztatása, 63. oldal](#) (Csatlakoztatás a számítógéphez) című részt).

A számítógép operációs rendszerétől függően a készülék hordozható készülékként, cserélhető meghajtóként vagy cserélhető kötetként jelenik meg.

- 2 A számítógépen nyissa meg a fájlallózót.
 - 3 Válasszon ki egy fájlt.
 - 4 Válassza a **Szerkesztés > Másolás** lehetőséget.
 - 5 Keressen meg egy mappát a számítógépen.
- MEGJEGYZÉS:** ha a készülék eltávolítható meghajtóként vagy kötetként csatlakozik, ne helyezzen fájlokat a Garmin mappába.
- 6 Válassza a **Szerkesztés > Beillesztés** lehetőséget.

GPX fájlok átvitele számítógépről

Előfordulhat, hogy a Apple számítógépek esetén egy további, harmadik féltől származó szoftver, például az Android File Transfer szükséges a készüléken található fájlok olvasásához és írásához.

Ha már létrehozott olyan útvonalakat, amelyeket a készülékén szeretne használni, a GPX fájlokat közvetlenül a számítógépről is továbbíthatja.



- 1 Csatlakoztassa a készüléket a számítógéphez (lásd a [A készülék számítógéphez történő csatlakoztatása, 63. oldal](#) (Csatlakoztatás a számítógéphez) című részt).

A készülék hordozható készülékként jelenik meg.

- 2 A számítógépen nyissa meg a fájlallózót.
- 3 Válasszon ki egy GPX fájlt.
- 4 Válassza a **Szerkesztés > Másolás** lehetőséget.
- 5 Nyissa meg a GPX mappát a készüléken.
- 6 Válassza a **Szerkesztés > Beillesztés** lehetőséget.

GPX fájlok exportálása a Garmin Drive alkalmazással

Adatokat, például útvonalpontokat és útvonalakat oszthat meg GPX fájlformátumban a Garmin Drive alkalmazással.

- 1 RV / Camper készülékén válasszon ki egy lehetőséget:
 - Útvonalpontok megosztásához válassza a **Hova?** > **Elementve** >  > **Megosztás** > **Garmin Drive** lehetőséget.
 - Útvonal megosztásához válassza a  > **Navigáció** > **Utazástervező** > **Mentett útvonalak** >  > **Megosztás** > **Garmin Drive** lehetőséget.
- 2 Válasszon ki egy vagy több útvonalpontot vagy útvonalat.
- 3 Válassza a **Kész** lehetőséget.
- 4 Nyissa meg telefonján a Garmin Drive alkalmazást.
- 5 Kövesse a képernyőn megjelenő utasításokat a .gpx fájlok megosztásához.



GPX fájlok importálása a Garmin Drive alkalmazással

Adatokat, például útvonalpontokat és útvonalakat importálhat GPX fájlformátumban a Garmin Drive alkalmazással. Például e-mailben kapott útvonalpontokat és útvonalakat küldhet RV / Camper készülékére.

- 1 Válasszon ki egy .gpx fájlt okostelefonján, és nyissa meg a Garmin Drive alkalmazással.
- 2 Kövesse a képernyőn megjelenő utasításokat a Garmin Drive alkalmazásban.
- 3 RV / Camper készülékén válasszon ki egy lehetőséget:
 - Az importált útvonalpontok megtekintéséhez válassza a **Hova?** > **Elementve** lehetőséget.
 - Az importált útvonalak megtekintéséhez válassza a  > **Navigáció** > **Utazástervező** > **Mentett útvonalak** lehetőséget.

GPX-fájlok exportálása memóriakártyával

Adatokat, például útvonalpontokat és útvonalakat oszthat meg GPX fájlformátumban egy kompatibilis microSD kártya segítségével.

- 1 Helyezzen be egy kompatibilis microSD kártyát a készülék memóriakártya-foglalatába.
- 2 RV / Camper készülékén válasszon ki egy lehetőséget:
 - Útvonalpontok megosztásához válassza a **Hova?** > **Elementve** >  > **Megosztás** > **Memóriakártya** lehetőséget.
 - Útvonalak megosztásához válassza a  > **Navigáció** > **Utazástervező** > **Mentett útvonalak** >  > **Megosztás** > **Memóriakártya** lehetőséget.
- 3 Válasszon ki egy vagy több útvonalpontot vagy útvonalat.
- 4 Válassza a **Kész** lehetőséget.

GPX-fájlok importálása memóriakártyával

Adatokat, például útvonalpontokat és útvonalakat importálhat meg GPX fájlformátumban egy kompatibilis microSD kártyáról.

- 1 Helyezzen be egy egy vagy több .gpx fájlt tartalmazó kompatibilis microSD kártyát a készülék memóriakártya-foglalatába.

Az RV / Camper készülék automatikusan importálja a microSD kártyán található .gpx fájlokat.
- 2 Válasszon ki egy lehetőséget:
 - Az importált útvonalpontok megtekintéséhez válassza a **Hova?** > **Elementve** lehetőséget.
 - Az importált útvonalak megtekintéséhez válassza a  > **Navigáció** > **Utazástervező** > **Mentett útvonalak** lehetőséget.

További térképek vásárlása

- 1 Tekintse meg a készülék termékoldalát a garmin.com weboldalon.
- 2 Kattintson a **Térképek** lapra.
- 3 Kövesse a képernyőn megjelenő utasításokat.

Kiegészítők vásárlása

- Opcionális kiegészítők a garmin.com webhelyről vagy Garmin márkakereskedőjétől szerezhetők be.

